

на рынке с 1999 года



санитарно-техническое оборудование

сделано в России

февраль 2023

тел.: 8-800-500-04-55 (бесплатно по России)

www.orio.ru



<https://dzen.ru/sifon>



Посетите наш новый сайт
<http://www.orio.ru>



Уважаемый клиент

ГК «ОРИО» один из ведущих производителей санитарно-технического оборудования.

Наша продукция предоставляет широкий спектр возможностей для установки и обслуживания водопроводных канализационных и поливных систем.

Постоянные исследования рынка и улучшения качества и конструктива изделий в сочетании с разумной ценой гарантирует успешное развитие бизнеса и высокую рентабельность Вашего предприятия при сотрудничестве с нами!

Весь производимый ряд изделий изготовлен из материалов устойчивых к высоким и низким (при хранении и транспортировке) температурам, механическим повреждениям, что гарантирует долгий срок эксплуатации!

Все это подтверждено сертификатами соответствия (ГОСТ 23289-2016), полученными в НИИ Сантехники и ВЫСОКИМ ДОВЕРИЕМ наших клиентов!

Рады сотрудничеству

Группа компаний «ОРИО»

сифоны для умывальника	
сифоны (малый корпус)	2
сифоны (малый корпус) с литым выпуском	3
сифоны (малый корпус) с удлиненным патрубком	6
гибкие трубы с выпуском	8
сифоны гофрированные	16
сифоны Чик для умывальника и биде	18
сифоны с пластиковым выпуском	21
сифоны с выпуском «клик-кляк»	22
сифоны металлические	23
металлические выпуски «клик-кляк»	23
сифоны для моек	
сифоны (большой корпус)	24
сифоны (большой корпус) с литым выпуском	26
сифоны для моек 1 1/2" с переливом	29
сифоны (большой корпус) с пластиковой решеткой	31
сифоны прямоточные 1 1/2"	32
сифоны 3 1/2" для кухонных моек	34
сифоны 3 1/2" для моек с круглым переливом	36
сифоны полуавтомат 3 1/2" для кухонных моек	38
сифон 3 1/2" (универсальный перелив)	40
сифоны двойные разноуровневые	42
сифоны двойные одноуровневые	46
сифоны со смещенным сливом	48
сифоны прямоточные с разрывом потока струи	50
сифоны прямоточные к измельчителю пищ. отходов	51
сифоны для ванн	
сифоны 1 1/2" x 40 с нержавеющей решеткой D-70	52
сифоны 1 1/2" x 40 «клик-кляк»	54
сифоны 1 1/2" x 40 полуавтомат для ванн	56
сифоны 1 1/2" x 40 с пластиковой решеткой D-70	60
вантузы сантехнические	61
сифоны душевых поддонов	
сифоны «S»-тип для душевого поддона	62
сифоны регулируемые для душевого поддона	63
сифоны «клик-кляк» для душевого поддона	64
выпуски «клик-кляк» для душевого поддона	66
плоские сифоны для душевого поддона	67
сифоны для душевых поддонов и душевых кабин	68
трапы для душевых комнат	72
линейные и угловые трапы для душевых комнат	73
гибкие трубы	
гибкие трубы	74
гибкие трубы с отводом	83
гибкие трубы с латунной хром. гайкой	84
шланги гофрированные, универсальные	86–87
сифоны для писсуаров	
сифоны для писсуаров со скрытой подводкой	88
сифоны для писсуаров с внешней подводкой	89
крышки для унитазов	
крышки для унитазов серии КД (из МДФ)	90–91
крышки для унитазов серии К (полипропилен)	92
крышки для унитазов серии КВ (полипропилен)	94
крышки для унитазов серии КР (полипропилен)	96
крышки для унитазов серии КУ (полипропилен)	97
крышки для унитазов серии КЕ (полипропилен)	98
таблица совместимости крышек для унитазов	99
крепления для крышек унитаза	100
канализация	
сливы раздвижные для унитаза	102
фановые трубы	103
манжеты	105
шланги сливные для стиральных машин	106
шланги заливные для стиральных машин	107
соединители для шлангов	108
отводы канализационные гибкие	109
адаптеры для подключения слива	110
минисифоны для стиральных машин	111
адаптеры для подключения слива кондиционеров	112
патрубки	113
тросы сантехнические	114
комплектующие	
выпуски	116
выпуски с переливом	118
отдельные части	120
прокладки	122
рем. комплекты	124
пробки	132
комплектующие в индивидуальной упаковке	134
выставочные стенды	
выставочные стенды	135



Есть инструкции по сборке на youtube-канале

видеоканал на YouTube : <https://www.youtube.com/c/OrioRu>

ДЛЯ УМЫВАЛЬНИКА

сифоны (малый корпус)

A-3200

без выпуска



сифон бутылочный 1 1/4" x 40, малый корпус, без выпуска

материал сифона	полипропилен
входное отверстие	1 1/4"
выходное отверстие, мм	40
габаритная высота сифона, мм	165-240
вес штуки нетто, кг	0,146
количество в коробке, шт	90

A-3200 M

латунная хромированная гайка



Сифон бутылочный 1 1/4" x 40, малый корпус, без выпуска

материал сифона	полипропилен
входное отверстие	1 1/4"
гайка 1 1/4"	латунь/хром
выходное отверстие, мм	40
габаритная высота сифона, мм	165-240
вес штуки нетто, кг	0,150
количество в коробке, шт	90

A-3202

металлическая решетка D=63 мм



Сифон бутылочный 1 1/4" x 40, малый корпус, решетка D= 63 мм, с гибкой трубой 40-40/50

материал сифона	полипропилен
материал решетки	нерж. сталь
диаметр решетки, мм	63
входное отверстие	1 1/4"
выходное отверстие, мм	40
габаритная высота сифона, мм	185-265
гибкая труба	40-40/50
длина гибкой трубы, мм	310-650
количество в коробке, шт	40

A-32016

металлическая решетка D=63 мм



Сифон бутылочный 1 1/4" x 40, малый корпус, решетка D= 63 мм, с гибкой трубой 40-32

материал сифона	полипропилен
материал решетки	нерж. сталь
диаметр решетки, мм	63
входное отверстие	1 1/4"
выходное отверстие, мм	40
габаритная высота сифона, мм	185-265
гибкая труба	40-32
длина гибкой трубы, мм	310-630
количество в коробке, шт	50

ДЛЯ УМЫВАЛЬНИКА

сифоны (малый корпус)

A-3204

металлическая решетка D=63 мм



Сифон бутылочный 1 1/4" x 40, малый корпус, решетка D= 63 мм

материал сифона	полипропилен
материал решетки	нерж. сталь
диаметр решетки, мм	63
входное отверстие	1 1/4"
выходное отверстие, мм	40
габаритная высота сифона, мм	190-265
вес штуки нетто, кг	0,191
количество в коробке, шт	75

A-3201 (с литым выпуском)

металлическая решетка D=70 мм



Сифон бутылочный 1 1/2" x 40, малый корпус, с литым выпуском, решетка D= 70 мм

материал сифона	полипропилен
материал решетки	нерж. сталь
диаметр решетки, мм	70
входное отверстие сифона	1 1/4"
выходное отверстие, мм	40
габаритная высота сифона, мм	185-235
вес штуки нетто, кг	0,193
количество в коробке, шт	70

A-3208 (с литым выпуском)

металлическая решетка D=63 мм



Сифон бутылочный 1 1/4" x 40, малый корпус, с литым выпуском, решетка D= 63 мм

материал сифона	полипропилен
материал решетки	нерж. сталь
диаметр решетки, мм	63
входное отверстие сифона	1 1/4"
выходное отверстие, мм	40
габаритная высота сифона, мм	185-235
вес штуки нетто, кг	0,186
количество в коробке, шт	70

A-7201 (с литым выпуском)

пластиковая решетка D=70 мм



Сифон бутылочный 1 1/2" x 40, малый корпус, с литым выпуском

материал сифона	полипропилен
материал решетки	полипропилен
диаметр решетки, мм	70
входное отверстие сифона	1 1/4"
выходное отверстие, мм	40
габаритная высота сифона, мм	185-235
вес штуки нетто, кг	0,191
количество в коробке, шт	70

ДЛЯ РАКОВИН и МОЕК

сифоны (малый корпус) с литым выпуском

A-32019

металлическая решетка D=70 мм



Сифон бутылочный 1 1/2" x 40, малый корпус, с литым выпуском, с гибкой трубой 40-40/50

материал сифона	полипропилен
материал решетки	нерж. сталь
диаметр решетки, мм	70
входное отверстие сифона	1 1/4"
выходное отверстие, мм	40
габаритная высота сифона, мм	185-235
гибкая труба, мм	40-40/50
длина гибкой трубы, мм	310-650
количество в коробке, шт	40

A-321921

металлическая решетка D=70 мм



Сифон бутылочный 1 1/2" x 40, малый корпус, с литым выпуском, с гибкой трубой 40-50

материал сифона	полипропилен
материал решетки	нерж. сталь
диаметр решетки, мм	70
входное отверстие сифона	1 1/4"
выходное отверстие, мм	40
габаритная высота сифона, мм	185-235
гибкая труба, мм	40-50
длина гибкой трубы, мм	310-650
количество в коробке, шт	40

A-32018

металлическая решетка D=70 мм



Сифон бутылочный 1 1/2" x 40, малый корпус, с литым выпуском, с гибкой трубой 40-40

материал сифона	полипропилен
материал решетки	нерж. сталь
диаметр решетки, мм	70
входное отверстие сифона	1 1/4"
выходное отверстие, мм	40
габаритная высота сифона, мм	185-235
гибкая труба, мм	40-40
длина гибкой трубы, мм	280-630
количество в коробке, шт	40

A-72019

пластиковая решетка D=70 мм



Сифон бутылочный 1 1/2" x 40, малый корпус, с литым выпуском, с гибкой трубой 40-40/50

материал сифона	полипропилен
материал решетки	полипропилен
диаметр решетки, мм	70
входное отверстие сифона	1 1/4"
выходное отверстие, мм	40
габаритная высота сифона, мм	185-235
гибкая труба	40-40/50
длина гибкой трубы, мм	310-650
количество в коробке, шт	40

ДЛЯ УМЫВАЛЬНИКА

сифоны (малый корпус) с литым выпуском

A-32089

металлическая решетка D=63 мм



Сифон бутылочный 1 1/4" x 40, малый корпус, с литым выпуском, с гибкой трубой 40-40/50

материал сифона	полипропилен
материал решетки	нерж. сталь
диаметр решетки, мм	63
входное отверстие сифона	1 1/4"
выходное отверстие, мм	40
габаритная высота сифона, мм	185-235
гибкая труба, мм	40-40/50
длина гибкой трубы, мм	310-650
количество в коробке, шт	40

A-328921

металлическая решетка D=63 мм



Сифон бутылочный 1 1/4" x 40, малый корпус, с литым выпуском, с гибкой трубой 40-50

материал сифона	полипропилен
материал решетки	нерж. сталь
диаметр решетки, мм	63
входное отверстие сифона	1 1/4"
выходное отверстие, мм	40
габаритная высота сифона, мм	185-235
гибкая труба, мм	40-50
длина гибкой трубы, мм	310-650
количество в коробке, шт	40

A-32088

металлическая решетка D=63 мм



Сифон бутылочный 1 1/4" x 40, малый корпус, с литым выпуском, с гибкой трубой 40-40

материал сифона	полипропилен
материал решетки	нерж. сталь
диаметр решетки, мм	63
входное отверстие сифона	1 1/4"
выходное отверстие, мм	40
габаритная высота сифона, мм	185-235
гибкая труба, мм	40-40
длина гибкой трубы, мм	280-630
количество в коробке, шт	40

A-3205

сифон с удлиненным патрубком



Сифон бутылочный 1 1/4" x 40, малый корпус, с удлиненным патрубком

материал сифона	полипропилен
материал решетки	нерж. сталь
диаметр решетки, мм	63
входное отверстие	1 1/4"
выходное отверстие, мм	40
габаритная высота сифона, мм	240-355
вес штуки нетто, кг	0,220
количество в коробке, шт	70

A-32059

сифон с удлиненным патрубком



Сифон бутылочный 1 1/4" x 40, малый корпус, с гибкой трубой 40-40/50

материал сифона	полипропилен
материал решетки	нерж. сталь
диаметр решетки, мм	63
входное отверстие	1 1/4"
выходное отверстие, мм	40
габаритная высота сифона, мм	240-355
гибкая труба	40-40/50
длина гибкой трубы, мм	310-650
количество в коробке, шт	40

A-325921

сифон с удлиненным патрубком



Сифон бутылочный 1 1/4" x 40, малый корпус, с удлиненным патрубком, с гибкой трубой 40-50

материал сифона	полипропилен
материал / диаметр решетки, мм	нерж. сталь /63
входное отверстие	1 1/4"
выходное отверстие, мм	40
габаритная высота сифона, мм	240-355
гибкая труба	40-50
длина гибкой трубы, мм	310-650
вес штуки нетто, кг	0,306
количество в коробке, шт	40

A-32058

сифон с удлиненным патрубком



Сифон бутылочный 1 1/4" x 40, малый корпус, с удлиненным патрубком, с гибкой трубой 40-40

материал сифона	полипропилен
материал / диаметр решетки, мм	нерж. сталь /63
входное отверстие	1 1/4"
выходное отверстие, мм	40
габаритная высота сифона, мм	240-355
гибкая труба	40-40
длина гибкой трубы, мм	280-630
вес штуки нетто, кг	0,278
количество в коробке, шт	40

A-3207

сифон с удлиненным патрубком



Сифон бутылочный 1 1/4" x 40, малый корпус, с удлиненным патрубком, с одним отводом

материал сифона	полипропилен
материал решетки	нерж. сталь
диаметр решетки, мм	63
входное отверстие	1 1/4"
выходное отверстие, мм	40
габаритная высота сифона, мм	235-305
один отвод, мм	19/22
вес штуки нетто, кг	0,237
количество в коробке, шт	60

A-32079

сифон с удлиненным патрубком



Сифон бутылочный 1 1/4" x 40, малый корпус, с одним отводом, с гибкой трубой 40-40/50

материал сифона	полипропилен
материал / диаметр решетки, мм	нерж. сталь /63
входное отверстие	1 1/4"
выходное отверстие, мм	40
габаритная высота сифона, мм	235-305
гибкая труба	40-40/50
длина гибкой трубы, мм	310-650
один отвод, мм	19/22
количество в коробке, шт	35

A-32078

сифон с удлиненным патрубком

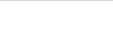

Сифон бутылочный 1 1/4" x 40, малый корпус, с одним отводом, с гибкой трубой 40-40

материал сифона	полипропилен
материал / диаметр решетки, мм	нерж. сталь /63
входное отверстие	1 1/4"
выходное отверстие, мм	40
габаритная высота сифона, мм	235-305
гибкая труба	40-40
длина гибкой трубы, мм	280-630
один отвод, мм	19/22
количество в коробке, шт	-

B-32059

сифон с удлиненным патрубком

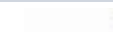

Сифон бутылочный 1 1/4" x 40, малый корпус, с удлиненным патрубком, с прямой трубой 40-40

материал сифона	полипропилен
материал / диаметр решетки, мм	нерж. сталь /63
входное отверстие	1 1/4"
выходное отверстие, мм	40
габаритная высота сифона, мм	240-355
прямая труба	40-40
длина прямой трубы, мм	200
вес штуки нетто, кг	0,284
количество в коробке, шт	40

гибкая труба с выпуском

A-3013 длина гибкой трубы L=1250 мм

Гибкая труба 1 1/2" x 40/50 с выпуском, L = 1250 мм

материал гибкой трубы	полипропилен
материал решетки	нерж. сталь
диаметр решетки, мм	70
входное отверстие	1 1/2"
выходное отверстие, мм	40/50
длина гибкой трубы, мм	470-1250
вес штуки нетто, кг	0,203
вес коробки брутто (+/- 0,1), кг	11,250
количество в коробке, шт	50

A-3015 длина гибкой трубы L=650 мм

Гибкая труба 1 1/2" x 40/50 с выпуском, L = 650 мм

материал гибкой трубы	полипропилен
материал решетки	нерж. сталь
диаметр решетки, мм	70
входное отверстие	1 1/2"
выходное отверстие, мм	40/50
длина гибкой трубы, мм	320-650
вес штуки нетто, кг	0,161
вес коробки брутто (+/- 0,1), кг	13,150
количество в коробке, шт	75

A-3017 длина гибкой трубы L=850 мм

Гибкая труба 1 1/2" x 40/50 с выпуском, L = 850 мм

материал гибкой трубы	полипропилен
материал решетки	нерж. сталь
диаметр решетки, мм	70
входное отверстие	1 1/2"
выходное отверстие, мм	40/50
длина гибкой трубы, мм	360-850
вес штуки нетто, кг	0,181
вес коробки брутто (+/- 0,1), кг	14,600
количество в коробке, шт	75

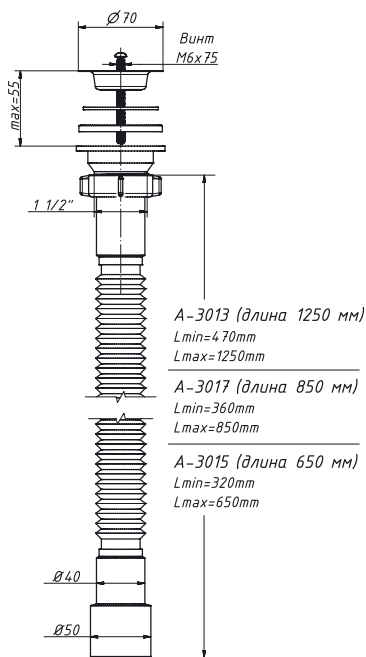

гибкая труба с выпуском

A-6314 длина гибкой трубы L=1400 мм

Гибкая труба 63 x 40/50 с литым выпуском, L = 1400 мм

материал гибкой трубы	полипропилен
материал решетки	нерж. сталь
диаметр решетки, мм	63
выходное отверстие, мм	40/50
длина гибкой трубы, мм	530 - 1400
вес штуки нетто, кг	0,180
вес коробки брутто (+/- 0,1), кг	9,500
количество в коробке, шт	50



гибкая труба с выпуском

A-3014 длина гибкой трубы L=1250 мм

Гибкая труба 1 1/4" x 40/50 с выпуском, L = 1250 мм

материал гибкой трубы	полипропилен
материал решетки	нерж. сталь
диаметр решетки, мм	63
входное отверстие	1 1/4"
выходное отверстие, мм	40/50
длина гибкой трубы, мм	470-1250
вес штуки нетто, кг	0,194
вес коробки брутто (+/- 0,1), кг	12,750
количество в коробке, шт	60

A-3016 длина гибкой трубы L=650 мм

Гибкая труба 1 1/4" x 40/50 с выпуском, L = 650 мм

материал гибкой трубы	полипропилен
материал решетки	нерж. сталь
диаметр решетки, мм	63
входное отверстие	1 1/4"
выходное отверстие, мм	40/50
длина гибкой трубы, мм	320-650
вес штуки нетто, кг	0,152
вес коробки брутто (+/- 0,1), кг	14,800
количество в коробке, шт	90

A-3018 длина гибкой трубы L=850 мм

Гибкая труба 1 1/4" x 40/50 с выпуском, L = 850 мм

материал гибкой трубы	полипропилен
материал решетки	нерж. сталь
диаметр решетки, мм	63
входное отверстие	1 1/4"
выходное отверстие, мм	40/50
длина гибкой трубы, мм	360-850
вес штуки нетто, кг	0,164
вес коробки брутто (+/- 0,1), кг	14,200
количество в коробке, шт	80

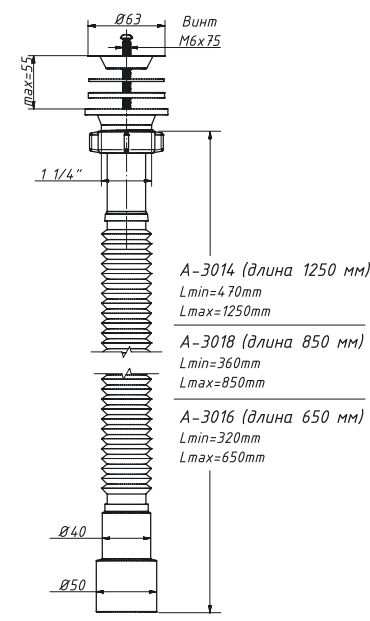

гибкая труба с выпуском

A-6316 длина гибкой трубы L=770 мм

Гибкая труба 63 x 40/50 с литым выпуском, L = 770 мм

материал гибкой трубы	полипропилен
материал решетки	нерж. сталь
диаметр решетки, мм	63
выходное отверстие, мм	40/50
длина гибкой трубы, мм	360 - 770
вес штуки нетто, кг	0,140
вес коробки брутто (+/- 0,1), кг	13,700
количество в коробке, шт	100



гибкая труба с выпуском

A-30131 длина гибкой трубы L=1200 мм

Гибкая труба 1 1/2" x 40 с выпуском,
L = 1200 мм

материал гибкой трубы	полипропилен
материал решетки	нерж. сталь
диаметр решетки, мм	70
входное отверстие	1 1/2"
выходное отверстие, мм	40
длина гибкой трубы, мм	440-1200
вес штуки нетто, кг	0,200
вес коробки брутто (+/- 0,1), кг	12,050
количество в коробке, шт	55

A-30171 длина гибкой трубы L=800 мм

Гибкая труба 1 1/2" x 40 с выпуском,
L = 800 мм

материал гибкой трубы	полипропилен
материал решетки	нерж. сталь
диаметр решетки, мм	70
входное отверстие	1 1/2"
выходное отверстие, мм	40
длина гибкой трубы, мм	330-850
вес штуки нетто, кг	0,172
вес коробки брутто (+/- 0,1), кг	14,800
количество в коробке, шт	80

A-30151 длина гибкой трубы L=650 мм

Гибкая труба 1 1/2" x 40 с выпуском,
L = 650 мм

материал гибкой трубы	полипропилен
материал решетки	нерж. сталь
диаметр решетки, мм	70
входное отверстие	1 1/2"
выходное отверстие, мм	40
длина гибкой трубы, мм	290-650
вес штуки нетто, кг	0,157
вес коробки брутто (+/- 0,1), кг	12,850
количество в коробке, шт	75

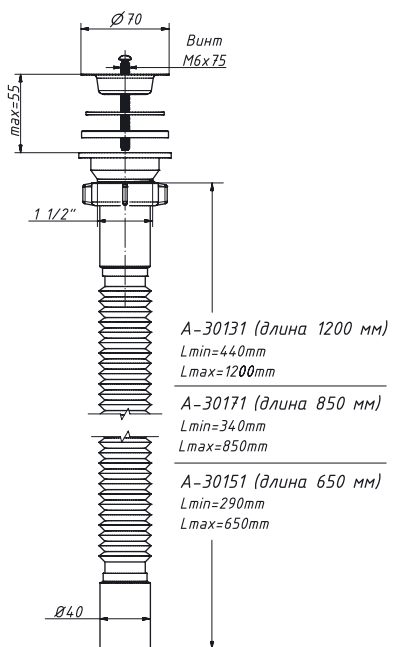

гибкая труба с выпуском

A-30141 длина гибкой трубы L=1200 мм

Гибкая труба 1 1/4" x 40 с выпуском,
L = 1200 мм

материал гибкой трубы	полипропилен
материал решетки	нерж. сталь
диаметр решетки, мм	63
входное отверстие	1 1/4"
выходное отверстие, мм	40
длина гибкой трубы, мм	440-1200
вес штуки нетто, кг	0,185
вес коробки брутто (+/- 0,1), кг	14,900
количество в коробке, шт	75

A-30181 длина гибкой трубы L=800 мм

Гибкая труба 1 1/4" x 40 с выпуском,
L = 800 мм

материал гибкой трубы	полипропилен
материал решетки	нерж. сталь
диаметр решетки, мм	63
входное отверстие	1 1/4"
выходное отверстие, мм	40
длина гибкой трубы, мм	330-850
вес штуки нетто, кг	0,157
вес коробки брутто (+/- 0,1), кг	14,900
количество в коробке, шт	90

A-30161 длина гибкой трубы L=650 мм

Гибкая труба 1 1/4" x 40 с выпуском,
L = 650 мм

материал гибкой трубы	полипропилен
материал решетки	нерж. сталь
диаметр решетки, мм	63
входное отверстие	1 1/4"
выходное отверстие, мм	40
длина гибкой трубы, мм	290-650
вес штуки нетто, кг	0,152
вес коробки брутто (+/- 0,1), кг	14,800
количество в коробке, шт	90

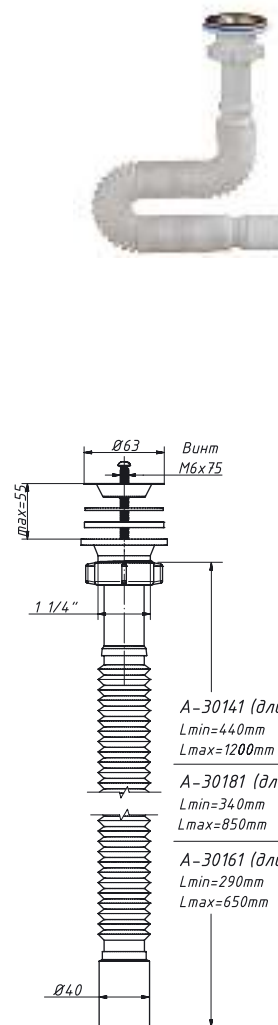

гибкая труба с выпуском



A-301421 длина гибкой трубы L=1230 мм

Гибкая труба 1 1/4" x 50 с выпуском, с одним отводом, L = 1230 мм

материал гибкой трубы	полипропилен
материал решетки	нерж. сталь
диаметр решетки, мм	63
входное отверстие	1 1/4"
выходное отверстие, мм	50
длина гибкой трубы, мм	470-1230
вес штуки нетто, кг	0,191
вес коробки брутто (+/- 0,1), кг	12,340
количество в коробке, шт	60

(пластиковая решетка)



A-7013 длина гибкой трубы L=1250 мм

Гибкая труба 1 1/2" x 40/50 с выпуском, L = 1250 мм

материал гибкой трубы	полипропилен
материал решетки	полипропилен
диаметр решетки, мм	70
входное отверстие	1 1/2"
выходное отверстие, мм	40/50
длина гибкой трубы, мм	470-1250
вес штуки нетто, кг	0,199
вес коробки брутто (+/- 0,1), кг	11,050
количество в коробке, шт	50

A-7017 длина гибкой трубы L=850 мм

Гибкая труба 1 1/2" x 40/50 с выпуском, L = 850 мм

материал гибкой трубы	полипропилен
материал решетки	полипропилен
диаметр решетки, мм	70
входное отверстие	1 1/2"
выходное отверстие, мм	40/50
длина гибкой трубы, мм	360-850
вес штуки нетто, кг	0,173
вес коробки брутто (+/- 0,1), кг	14,050
количество в коробке, шт	75

A-7015 длина гибкой трубы L=650 мм

Гибкая труба 1 1/2" x 40/50 с выпуском, L = 650 мм

материал гибкой трубы	полипропилен
материал решетки	полипропилен
диаметр решетки, мм	70
входное отверстие	1 1/2"
выходное отверстие, мм	40/50
длина гибкой трубы, мм	320-650
вес штуки нетто, кг	0,157
вес коробки брутто (+/- 0,1), кг	12,850
количество в коробке, шт	75

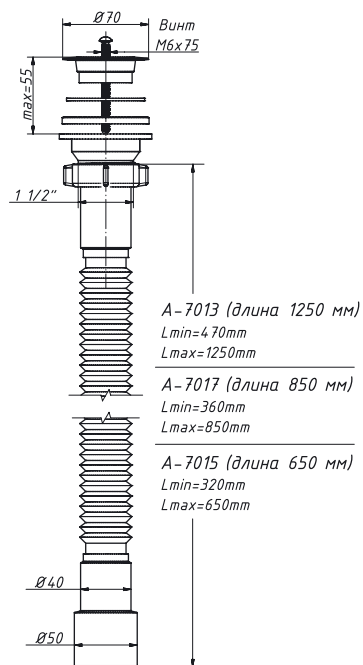

гибкая труба с выпуском



A-30135 длина гибкой трубы L=1250 мм

Гибкая труба 1 1/2" x 40/50 с выпуском, с одним отводом, L = 1250 мм

материал гибкой трубы	полипропилен
материал решетки	нерж. сталь
диаметр решетки, мм	70
входное отверстие	1 1/2"
выходное отверстие, мм	40/50
длина гибкой трубы, мм	470-1250
один отвод, мм	19/22
вес штуки нетто, кг	0,253
количество в коробке, шт	45

A-30175 длина гибкой трубы L=850 мм

Гибкая труба 1 1/2" x 40/50 с выпуском, с одним отводом, L = 850 мм

материал гибкой трубы	полипропилен
материал решетки	нерж. сталь
диаметр решетки, мм	70
входное отверстие	1 1/2"
выходное отверстие, мм	40/50
длина гибкой трубы, мм	360-850
вес штуки нетто, кг	0,222
один отвод, мм	19/22
количество в коробке, шт	55

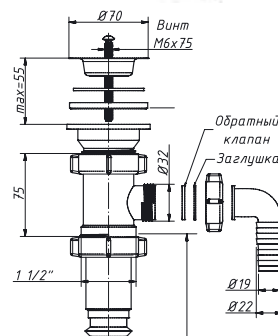

(пластиковая решетка)



A-70135 длина гибкой трубы L=1250 мм

Гибкая труба 1 1/2" x 40/50 с выпуском, с одним отводом, L = 1250 мм

материал гибкой трубы	полипропилен
материал решетки	полипропилен
диаметр решетки, мм	70
входное отверстие	1 1/2"
выходное отверстие, мм	40/50
длина гибкой трубы, мм	470-1250
один отвод, мм	19/22
вес штуки нетто, кг	0,249
количество в коробке, шт	45

A-70175 длина гибкой трубы L=850 мм

Гибкая труба 1 1/2" x 40/50 с выпуском, с одним отводом, L = 850 мм

материал гибкой трубы	полипропилен
материал решетки	полипропилен
диаметр решетки, мм	70
входное отверстие	1 1/2"
выходное отверстие, мм	40/50
длина гибкой трубы, мм	360-850
один отвод, мм	19/22
вес штуки нетто, кг	0,215
количество в коробке, шт	55

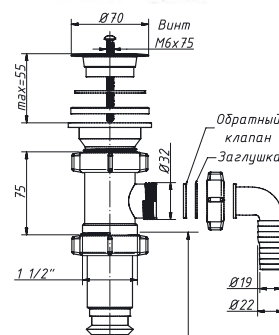

гибкая труба с выпуском

A-3013 M длина гибкой трубы L=1250 мм

 Гибкая труба 1 1/2" x 40/50 с выпуском, L = 1250 мм

материал гибкой трубы	полипропилен
материал решетки	нерж. сталь
диаметр решетки, мм	70
входное отверстие	1 1/2"
гайка 1 1/2"	латунь/хром
выходное отверстие, мм	40/50
длина гибкой трубы, мм	470-1250
вес штуки нетто, кг	0,209
вес коробки брутто (+/- 0,1), кг	11,500
количество в коробке, шт	50



A-3017 M длина гибкой трубы L=850 мм

Гибкая труба 1 1/2" x 40/50 с выпуском, L = 850 мм

материал гибкой трубы	полипропилен
материал решетки	нерж. сталь
диаметр решетки, мм	70
входное отверстие	1 1/2"
гайка 1 1/2"	латунь/хром
выходное отверстие, мм	40/50
длина гибкой трубы, мм	360-850
вес штуки нетто, кг	0,187
вес коробки брутто (+/- 0,1), кг	14,200
количество в коробке, шт	75

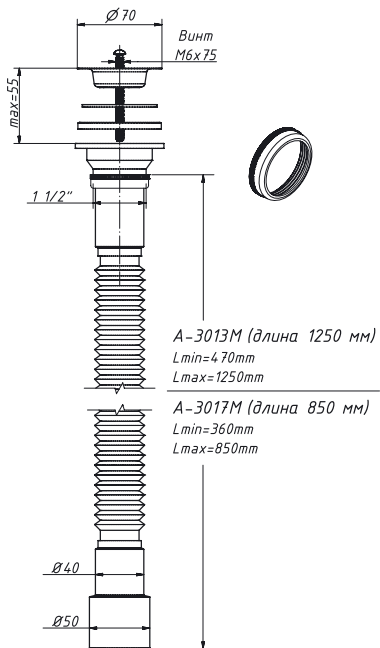

гибкая труба с выпуском

A-3019 M длина гибкой трубы L=850 мм

Гибкая труба 1 1/4" x 32 с выпуском, L = 850 мм

материал гибкой трубы	полипропилен
материал решетки	нерж. сталь
диаметр решетки, мм	63
входное отверстие	1 1/4"
гайка 1 1/4"	латунь/хром
выходное отверстие, мм	32
длина гибкой трубы, мм	360-850
вес коробки брутто (+/- 0,1), кг	15,500
количество в коробке, шт	100



гибкая труба с выпуском

A-3014 M длина гибкой трубы L=1250 мм

Гибкая труба 1 1/4" x 40/50 с выпуском, L = 1250 мм

материал гибкой трубы	полипропилен
материал решетки	нерж. сталь
диаметр решетки, мм	63
входное отверстие	1 1/4"
гайка 1 1/4"	латунь/хром
выходное отверстие, мм	40/50
длина гибкой трубы, мм	470-1250
вес штуки нетто, кг	0,198
вес коробки брутто (+/- 0,1), кг	12,940
количество в коробке, шт	60



A-3018 M длина гибкой трубы L=850 мм

Гибкая труба 1 1/4" x 40/50 с выпуском, L = 850 мм

материал гибкой трубы	полипропилен
материал решетки	нерж. сталь
диаметр решетки, мм	63
входное отверстие	1 1/4"
гайка 1 1/4"	латунь/хром
выходное отверстие, мм	40/50
длина гибкой трубы, мм	360-850
вес штуки нетто, кг	0,168
вес коробки брутто (+/- 0,1), кг	13,200
количество в коробке, шт	80

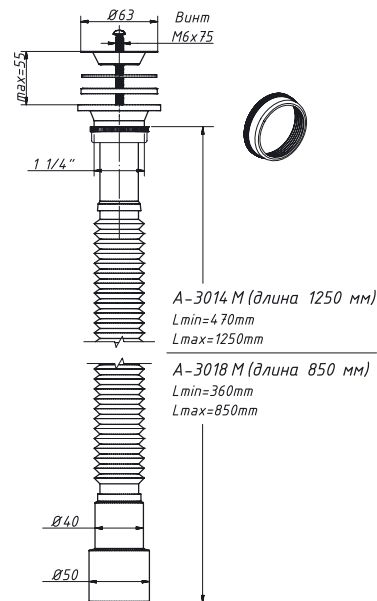

Сифон гофрированный

АС-3011 длина L=1000 мм

 Сифон гофрированный 1 1/2" x 40, белый, (переходник на 50 мм)

материал сифона	полипропилен
материал решетки	нерж. сталь
диаметр решетки, мм	70
входное отверстие	1 1/2"
выходное отверстие, мм	40
труба гофрированная	40-40
длина, мм	1000
цвет	белый
количество в коробке, шт	28



АС-30112 длина L=1500 мм

Сифон гофрированный 1 1/2" x 40, белый, удлиненный, (переходник на 50 мм)

материал сифона	полипропилен
материал решетки	нерж. сталь
диаметр решетки, мм	70
входное отверстие	1 1/2"
выходное отверстие, мм	40
труба гофрированная	40-40
длина, мм	1500
цвет	белый
количество в коробке, шт	20

Сифон гофрированный

АС-3012 длина L=1000 мм

Сифон гофрированный 1 1/2" x 40, черный, (переходник на 50 мм)

материал сифона	полипропилен
материал решетки	нерж. сталь
диаметр решетки, мм	70
входное отверстие	1 1/2"
выходное отверстие, мм	40
труба гофрированная	40-40
длина, мм	1000
цвет	черный
количество в коробке, шт	28



АС-30122 длина L=1500 мм

Сифон гофрированный 1 1/2" x 40, черный, удлиненный, (переходник на 50 мм)

материал сифона	полипропилен
материал решетки	нерж. сталь
диаметр решетки, мм	70
входное отверстие	1 1/2"
выходное отверстие, мм	40
труба гофрированная	40-40
длина, мм	1500
цвет	черный
количество в коробке, шт	20

Сифон гофрированный

АС-7011 пластиковая решетка D=70 мм

 Сифон гофрированный 1 1/2" x 40, белый, (переходник на 50 мм)

материал сифона	полипропилен
материал решетки	полипропилен
диаметр решетки, мм	70
входное отверстие	1 1/2"
выходное отверстие, мм	40
труба гофрированная	40-40
длина, мм	1000
цвет	белый
количество в коробке, шт	28





АС-70112 пластиковая решетка D=70 мм

Сифон гофрированный 1 1/2" x 40, белый, удлиненный, (переходник на 50 мм)

материал сифона	полипропилен
материал решетки	полипропилен
диаметр решетки, мм	70
входное отверстие	1 1/2"
выходное отверстие, мм	40
труба гофрированная	40-40
длина, мм	1500
цвет	белый
количество в коробке, шт	20

Сифон гофрированный

АС-30115 длина L=1000 мм

Сифон гофрированный 1 1/2" x 40, белый, с одним отводом (переходник на 50 мм)

материал сифона	полипропилен
материал решетки	нерж. сталь
диаметр решетки, мм	70
входное отверстие	1 1/2"
выходное отверстие, мм	40
труба гофрированная	40-40
длина, мм	1000
цвет	белый
количество в коробке, шт	26



АС-30125 длина L=1500 мм

Сифон гофрированный 1 1/2" x 40, белый, удлиненный, с одним отводом (переход. на 50 мм)

материал сифона	полипропилен
материал решетки	нерж. сталь
диаметр решетки, мм	70
входное отверстие	1 1/2"
выходное отверстие, мм	40
труба гофрированная	40-40
длина, мм	1500
цвет	белый
количество в коробке, шт	20

M-3200

без выпуска



сифон Чик бутылочный 1 1/4" x 32,
без выпуска

материал сифона	полипропилен
входное отверстие сифона	1 1/4"
выходное отверстие, мм	32
габаритная высота сифона, мм	125–210
вес штуки нетто, кг	0,120
количество в коробке, шт	135

M-32002

без выпуска



сифон Чик бутылочный 1 1/4" x 32,
без выпуска, с гибкой трубой 32–40/50

материал сифона	полипропилен
входное отверстие сифона	1 1/4"
выходное отверстие, мм	32
габаритная высота сифона, мм	125–210
гибкая труба	32–40/50
длина гибкой трубы, мм	210–370
вес штуки нетто, кг	0,170
количество в коробке, шт	80

M-32004

без выпуска



сифон Чик бутылочный 1 1/4" x 32,
без выпуска, с гибкой трубой 32–32

материал сифона	полипропилен
входное отверстие сифона	1 1/4"
выходное отверстие, мм	32
габаритная высота сифона, мм	125–210
гибкая труба	32–32
длина гибкой трубы, мм	200–370
вес штуки нетто, кг	0,160
количество в коробке, шт	90

MB-32009

без выпуска



сифон Чик бутылочный 1 1/4" x 32,
без выпуска, с жёсткой трубой 32–32

материал сифона	полипропилен
входное отверстие сифона	1 1/4"
выходное отверстие, мм	32
габаритная высота сифона, мм	125–210
прямая труба	32–32
длина прямой трубы, мм	200
вес штуки нетто, кг	0,146
количество в коробке, шт	50

M-3204

металлическая решетка D=63 мм



сифон Чик бутылочный 1 1/4" x 32

материал сифона	полипропилен
материал решетки	нерж. сталь
диаметр решетки, мм	63
входное отверстие сифона	1 1/4"
выходное отверстие, мм	32
вес штуки нетто, кг	0,170
количество в коробке, шт	120

M-32020

металлическая решетка D=63 мм



сифон Чик бутылочный 1 1/4" x 32,
с гибкой трубой 32–40/50

материал сифона	полипропилен
материал решетки	нерж. сталь
диаметр решетки, мм	63
входное отверстие сифона	1 1/4"
выходное отверстие, мм	32
гибкая труба	32–40/50
длина гибкой трубы, мм	310–650
вес штуки нетто, кг	0,250
количество в коробке, шт	50

M-32019

металлическая решетка D=63 мм



сифон Чик бутылочный 1 1/4" x 32,
с гибкой трубой 32–32

материал сифона	полипропилен
материал решетки	нерж. сталь
диаметр решетки, мм	63
входное отверстие сифона	1 1/4"
выходное отверстие, мм	32
гибкая труба	32–32
длина гибкой трубы, мм	280–630
вес штуки нетто, кг	0,250
количество в коробке, шт	60

MB-32059

металлическая решетка D=63 мм



сифон Чик бутылочный 1 1/4" x 32,
с прямой трубой 32–32

материал сифона	полипропилен
материал решетки	нерж. сталь
диаметр решетки, мм	63
входное отверстие сифона	1 1/4"
выходное отверстие, мм	32
прямая труба	32–32
длина прямой трубы, мм	200
вес штуки нетто, кг	0,212
количество в коробке, шт	60

M-3207

сифон Чик бутылочный метал. решетка D=63 мм



сифон Чик бутылочный 1 1/4" x 32,
с удлиненным патрубком, с одним отводом

материал сифона	полипропилен
материал решетки	нерж. сталь
диаметр решетки, мм	63
входное отверстие сифона	1 1/4"
выходное отверстие, мм	32
один отвод, мм	19/22
вес штуки нетто, кг	0,210
количество в коробке, шт	80

M-32720

сифон Чик бутылочный с удлиненным патрубком



сифон Чик бутылочный 1 1/4" x 32,
с одним отводом, с гибкой трубой 32-40/50

материал сифона	полипропилен
материал решетки	нерж. сталь
диаметр решетки, мм	63
входное отверстие сифона	1 1/4"
выходное отверстие, мм	32
один отвод, мм	19/22
гибкая труба	32-40/50
длина гибкой трубы, мм	310-650
количество в коробке, шт	50

M-32079

сифон Чик бутылочный с удлиненным патрубком



сифон Чик бутылочный 1 1/4" x 32,
с одним отводом, с гибкой трубой 32-32

материал сифона	полипропилен
материал решетки	нерж. сталь
диаметр решетки, мм	63
входное отверстие сифона	1 1/4"
выходное отверстие, мм	32
один отвод, мм	19/22
гибкая труба	32-32
длина гибкой трубы, мм	310-650
количество в коробке, шт	50

*** Ограниченное применение**

AB-7105

пластиковый выпуск D= 63 мм



Сифон бутылочный с пластиковым выпуском
63 мм x 40

материал сифона	полипропилен
входное отверстие сифона, мм	40
выходное отверстие, мм	40
вес штуки нетто, кг	0,180
количество в коробке, шт	70

AB-71059

пластиковый выпуск D= 63 мм



Сифон бутылочный с пластиковым выпуском
63 мм x 40, с гибкой трубой 40-40/50

материал сифона	полипропилен
входное отверстие сифона, мм	40
выходное отверстие, мм	40
гибкая труба	40-40/50
длина гибкой трубы, мм	310-650
вес штуки нетто, кг	0,260
количество в коробке, шт	45

AB-710521

пластиковый выпуск D= 63 мм



Сифон бутылочный с пластиковым выпуском
63 мм x 40, с гибкой трубой 40-50

материал сифона	полипропилен
входное отверстие сифона, мм	40
выходное отверстие, мм	40
гибкая труба	40-50
длина гибкой трубы, мм	310-650
вес штуки нетто, кг	0,250
количество в коробке, шт	45

* – подходит для санитарно-технических изделий, изготовленных по ГОСТам 18297-96 и 30493-96

AB-70021

пластиковая решетка D=70 мм



Сифон бутылочный 1 1/2" x 40 с литым выпуском,
с пластик. решёткой, с гибкой трубой 40-50

материал сифона	полипропилен
материал решетки	полипропилен
входное отверстие сифона, мм	32 / 40
выходное отверстие, мм	40
гибкая труба	40-50
длина гибкой трубы, мм	310-650
вес штуки нетто, кг	0,270
количество в коробке, шт	40

A-3203

металлический выпуск «клик-клак»



Сифон бутылочный 1 1/4" x 40, малый корпус, с гибкой трубой 40-40/50

материал сифона	полипропилен
материал выпуска	латунь
покрытие	хром
входное отверстие	1 1/4"
выходное отверстие, мм	40
габаритная высота сифона, мм	245-325
гибкая труба, мм	40-40/50
длина гибкой трубы, мм	310-650
количество в коробке, шт	40

A-32035

металлический выпуск «клик-клак»



Сифон бутылочный 1 1/4" x 40, малый корпус, с одним отводом, с гибкой трубой 40-40/50

материал сифона	полипропилен
материал выпуска	латунь/хром
входное отверстие	1 1/4"
выходное отверстие, мм	40
габаритная высота сифона, мм	295-365
один отвод, мм	19/22
гибкая труба, мм	40-40/50
длина гибкой трубы, мм	310-650
количество в коробке, шт	30

AP-3203

пластиковый выпуск «клик-клак»



Сифон бутылочный 1 1/4" x 40 с пластиковым выпуском «клик-клак», с гибкой трубой 40-40/50

материал сифона	полипропилен
материал выпуска	пластик
грибок завальцован	металл
входное отверстие	1 1/4"
выходное отверстие, мм	40
габаритная высота сифона, мм	245-325
гибкая труба, мм	40-40/50
длина гибкой трубы, мм	310-650
количество в коробке, шт	40

BP-803

пластиковый выпуск «клик-клак»



Пластиковый выпуск 1 1/4" для умывальника «клик-клак»

материал выпуска	пластик
грибок завальцован	металл
входное отверстие	40
выходное отверстие, мм	1 1/4"
вес штуки нетто, кг	0,110
количество в коробке, шт	45

CX-403

без выпуска



Сифон бутылочный 1 1/4" x 32, для умывальника без выпуска

материал сифона	латунь
покрытие	хром
входное отверстие	1 1/4"
выходное отверстие	32
в блистерной упаковке	
вес штуки нетто, кг	0,573
количество в коробке, шт	20



CX-404

без выпуска



Сифон бутылочный 1 1/4" x 32, для умывальника без выпуска

материал сифона	латунь
покрытие	хром
входное отверстие	1 1/4"
выходное отверстие	32
в блистерной упаковке	
вес штуки нетто, кг	0,825
количество в коробке, шт	20



BX-803

для умывальников с переливом



Выпуск 1 1/4" «клик-клак», автомат. для умывальника; покрытие: хром

материал выпуска	латунь
покрытие	хром
входное отверстие, мм	40
выходное отверстие	1 1/4"
в блистерной упаковке	
вес штуки нетто, кг	0,325
количество в коробке, шт	20



BX-804

для умывальников с переливом



Выпуск 1 1/4" «клик-клак», автомат. для умывальника; покрытие: хром

материал выпуска	латунь
покрытие	хром
входное отверстие, мм	40
выходное отверстие	1 1/4"
в блистерной упаковке	
вес штуки нетто, кг	0,475
количество в коробке, шт	20



СИФОНЫ ДЛЯ МОЕК

большой корпус

A-4000

без выпуска



Сифон бутылочный 1 1/2" x 40, без выпуска

материал сифона	полипропилен
входное отверстие	1 1/2"
выходное отверстие, мм	40
габаритная высота сифона, мм	185-240
вес штуки нетто, кг	0,174
количество в коробке, шт	60

A-4006-1

без выпуска



Сифон бутылочный 1 1/2" x 40, с двумя отводами, без выпуска

материал сифона	полипропилен
входное отверстие	1 1/2"
выходное отверстие, мм	40
два отвода, мм	19/22
габаритная высота сифона, мм	210-275
вес штуки нетто, кг	0,185
количество в коробке, шт	45

A-4003

металлическая решетка D= 70 мм



Сифон бутылочный 1 1/2" x 40

материал сифона	полипропилен
материал решетки	нерж. сталь
диаметр решетки, мм	70
входное отверстие	1 1/2"
выходное отверстие, мм	40
габаритная высота сифона, мм	195-265
вес штуки нетто, кг	0,241
количество в коробке, шт	55

A-4001

металлическая решетка D= 70 мм



Сифон бутылочный 1 1/2" x 40 с гибкой трубой 40-40/50

материал сифона	полипропилен
материал решетки	нерж. сталь
диаметр решетки, мм	70
входное отверстие	1 1/2"
выходное отверстие, мм	40
габаритная высота сифона, мм	195-265
гибкая труба	40-40/50
длина гибкой трубы, мм	310-650
количество в коробке, шт	35

СИФОНЫ ДЛЯ МОЕК

большой корпус

A-400121

металлическая решетка D= 70 мм



Сифон бутылочный 1 1/2" x 40 с гибкой трубой 40-50

материал сифона	полипропилен
материал решетки	нерж. сталь
диаметр решетки, мм	70
входное отверстие	1 1/2"
выходное отверстие, мм	40
габаритная высота сифона, мм	195-265
гибкая труба	40-50
длина гибкой трубы, мм	310-650
количество в коробке, шт	35

A-40018

металлическая решетка D= 70 мм



Сифон бутылочный 1 1/2" x 40 с гибкой трубой 40-40

материал сифона	полипропилен
материал решетки	нерж. сталь
диаметр решетки, мм	70
входное отверстие	1 1/2"
выходное отверстие, мм	40
габаритная высота сифона, мм	195-265
гибкая труба	40-40
длина гибкой трубы, мм	280-630
количество в коробке, шт	35

A-4005

металлическая решетка D= 70 мм



Сифон бутылочный 1 1/2" x 40, с одним отводом

материал сифона	полипропилен
материал решетки	нерж. сталь
диаметр решетки, мм	70
входное отверстие	1 1/2"
выходное отверстие, мм	40
габаритная высота сифона, мм	250-315
один отвод, мм	19/22
вес штуки нетто, кг	0,274
количество в коробке, шт	40

A-40059

металлическая решетка D= 70 мм



Сифон бутылочный 1 1/2" x 40, с одним отводом, с гибкой трубой 40-40/50

материал сифона	полипропилен
материал решетки	нерж. сталь
диаметр решетки, мм	70
входное отверстие	1 1/2"
выходное отверстие, мм	40
один отвод, мм	19/22
гибкая труба	40-40/50
длина гибкой трубы, мм	310-650
количество в коробке, шт	30

СИФОНЫ ДЛЯ МОЕК

большой корпус с литым выпуском

A-4002

литой выпуск, металлическая решетка D= 70 мм



Сифон бутылочный 1 1/2" x 40 с литым выпуском

материал сифона	полипропилен
материал решетки	нерж. сталь
диаметр решетки, мм	70
входное отверстие	1 1/2"
выходное отверстие, мм	40
габаритная высота сифона, мм	165-255
вес штуки нетто, кг	0,223
количество в коробке, шт	60

A-40029

литой выпуск, металлическая решетка D= 70 мм



Сифон бутылочный 1 1/2" x 40 с литым выпуском, с гибкой трубой 40-40/50

материал сифона	полипропилен
материал решетки	нерж. сталь
диаметр решетки, мм	70
входное отверстие	1 1/2"
выходное отверстие, мм	40
габаритная высота сифона, мм	165-255
гибкая труба	40-40/50
длина гибкой трубы, мм	310-650
количество в коробке, шт	35

A-402921

литой выпуск, металлическая решетка D= 70 мм



Сифон бутылочный 1 1/2" x 40 с литым выпуском, с гибкой трубой 40-50

материал сифона	полипропилен
материал решетки	нерж. сталь
диаметр решетки, мм	70
входное отверстие	1 1/2"
выходное отверстие, мм	40
габаритная высота сифона, мм	165-255
гибкая труба	40-50
длина гибкой трубы, мм	310-650
количество в коробке, шт	35

A-40028

литой выпуск, металлическая решетка D= 70 мм



Сифон бутылочный 1 1/2" x 40 с литым выпуском, с гибкой трубой 40-40

материал сифона	полипропилен
материал решетки	нерж. сталь
диаметр решетки, мм	70
входное отверстие	1 1/2"
выходное отверстие, мм	40
габаритная высота сифона, мм	165-255
гибкая труба	40-40
длина гибкой трубы, мм	280-630
количество в коробке, шт	40

СИФОНЫ ДЛЯ МОЕК

большой корпус с литым выпуском с отводом

A-4205

литой выпуск, металлическая решетка D= 70 мм



Сифон бутылочный 1 1/2" x 40 с литым выпуском, с одним отводом

материал сифона	полипропилен
материал решетки	нерж. сталь
диаметр решетки, мм	70
входное отверстие	1 1/2"
выходное отверстие, мм	40
один отвод, мм	19/22
количество в коробке, шт	45

A-42059

литой выпуск, металлическая решетка D= 70 мм



Сифон бутылочный 1 1/2" x 40 с литым выпуском с одним отводом, с гибкой трубой 40-40/50

материал сифона	полипропилен
материал решетки	нерж. сталь
диаметр решетки, мм	70
входное отверстие	1 1/2"
выходное отверстие, мм	40
один отвод, мм	19/22
гибкая труба	40-40/50
длина гибкой трубы, мм	310-650
количество в коробке, шт	35

A-420521

литой выпуск, металлическая решетка D= 70 мм



Сифон бутылочный 1 1/2" x 40 с литым выпуском с одним отводом, с гибкой трубой 40-50

материал сифона	полипропилен
материал решетки	нерж. сталь
диаметр решетки, мм	70
входное отверстие	1 1/2"
выходное отверстие, мм	40
один отвод, мм	19/22
гибкая труба	40-50
длина гибкой трубы, мм	310-650
количество в коробке, шт	35

СИФОНЫ ДЛЯ МОЕК

большой корпус с двумя отводами

A-4006

заглушки для отводов слива в комплекте

Сифон бутылочный 1 1/2" x 40,
с двумя отводами

материал сифона	полипропилен
материал решетки	нерж. сталь
диаметр решетки, мм	70
входное отверстие	1 1/2"
выходное отверстие, мм	40
габаритная высота сифона, мм	250-315
два отвода, мм	19/22
количество в коробке, шт	35

A-40069

заглушки для отводов слива в комплекте

Сифон бутылочный 1 1/2" x 40,
с двумя отводами, с гибкой трубой 40-40/50

материал сифона	полипропилен
материал решетки	нерж. сталь
диаметр решетки, мм	70
входное отверстие	1 1/2"
выходное отверстие, мм	40
два отвода, мм	19/22
гибкая труба	40-40/50
длина гибкой трубы, мм	310-650
количество в коробке, шт	32

СИФОНЫ ДЛЯ МОЕК

большой корпус с переливом

A-4004

дополнительная полукруглая прокладка для круглой мойки

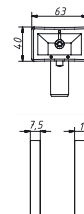

Сифон бутылочный 1 1/2" x 40, с переливом

материал сифона	полипропилен
материал решетки	нерж. сталь
диаметр решетки, мм	70
входное отверстие	1 1/2"
выходное отверстие, мм	40
габаритная высота сифона, мм	205-285
длина перелива, мм	300
прокладка плоская, мм	63x40x7,5
прокладка полукруглая, мм	63x40x11
количество в коробке, шт	35

A-5004

с круглым переливом

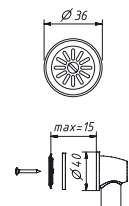
Сифон бутылочный 1 1/2" x 40,
с круглым переливом

материал сифона	полипропилен
материал решетки	нерж. сталь
диаметр решетки, мм	70
входное отверстие	1 1/2"
выходное отверстие, мм	40
габаритная высота сифона, мм	205-285
длина перелива, мм	300
диаметр решетки перелива, мм	36
количество в коробке, шт	35

A-4054

дополнительная полукруглая прокладка для круглой мойки

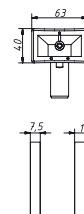
Сифон бутылочный 1 1/2" x 40,
с одним отводом, с переливом

материал сифона	полипропилен
материал решетки	нерж. сталь
диаметр решетки, мм	70
входное отверстие	1 1/2"
выходное отверстие, мм	40
габаритная высота сифона, мм	265-330
один отвод, мм	19/22
длина перелива, мм	300
количество в коробке, шт	35

A-4010

дополнительная полукруглая прокладка для круглой мойки

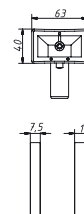
Сифон бутылочный 1 1/2" x 40, с одним отводом,
с переливом, с гибкой трубой 40-40/50

материал сифона	полипропилен
материал решетки	нерж. сталь
вх./вых. отверстие	1 1/2" x 40
габаритная высота сифона, мм	265-330
один отвод, мм	19/22
длина перелива, мм	300
гибкая труба	40-40/50
длина гибкой трубы, мм	310-650
количество в коробке, шт	25

СИФОНЫ ДЛЯ МОЕК

большой корпус с прямой трубой

B-40019

металлическая решетка D= 70 мм

Сифон бутылочный 1 1/2" x 40,
с прямой трубой 40-40

материал сифона	полипропилен
материал решетки	нерж. сталь
диаметр решетки, мм	70
входное отверстие	1 1/2"
выходное отверстие, мм	40
габаритная высота сифона, мм	195-265
прямая труба	40-40
длина прямой трубы, мм	200
количество в коробке, шт	35

B-40059

металлическая решетка D= 70 мм

Сифон бутылочный 1 1/2" x 40,
с одним отводом, с прямой трубой 40-40

материал сифона	полипропилен
материал решетки	нерж. сталь
диаметр решетки, мм	70
входное отверстие	1 1/2"
выходное отверстие, мм	40
габаритная высота сифона, мм	250-315
прямая труба	40-40
длина прямой трубы, мм	200
количество в коробке, шт	30

B-40029

литой выпуск, металлическая решетка D= 70 мм

Сифон бутылочный 1 1/2" x 40 с литым выпуском,
с прямой трубой 40-40

материал сифона	полипропилен
материал решетки	нерж. сталь
диаметр решетки, мм	70
входное отверстие	1 1/2"
выходное отверстие, мм	40
габаритная высота сифона, мм	165-255
прямая труба	40-40
длина прямой трубы, мм	200
количество в коробке, шт	35

A-7205 / A-72059

пластиковый выпуск D= 63 мм

Сифон бутылочный с пластиковым выпуском
D=63 мм x 40, без/с гибкой трубой 40-40/50

бутылочный сифон	A-7205	A-72059
материал сифона/выпуска	полипропилен	
диаметр выпуска, мм	63	63
вх. / вых. отверстие, мм	40	40
гибкая труба	-	40-40/50
длина гибкой трубы, мм	-	310-650
количество в коробке, шт	58	40

Ограниченное применение

для изделий, изготовленных по ГОСТам 18297-96 и 30493-96

СИФОНЫ ДЛЯ МОЕК

большой корпус с пластиковой решеткой

A-7003

с пластиковой решеткой D=70 мм

Сифон бутылочный 1 1/2" x 40,
с пластиковой решеткой D=70 мм

материал сифона	полипропилен
материал решетки	полипропилен
диаметр решетки, мм	70
входное отверстие	1 1/2"
выходное отверстие, мм	40
габаритная высота сифона, мм	195-265
вес штуки нетто, кг	0,238
количество в коробке, шт	55

A-7001

с пластиковой решеткой D=70 мм

Сифон бутылочный 1 1/2" x 40, с пластиковой
решеткой D=70 мм, с гибкой трубой 40-40/50

материал сифона	полипропилен
материал решетки	полипропилен
диаметр решетки, мм	70
входное отверстие	1 1/2"
выходное отверстие, мм	40
габаритная высота сифона, мм	195-265
гибкая труба	40-40/50
длина гибкой трубы, мм	310-650
количество в коробке, шт	35

A-7005

с пластиковой решеткой D=70 мм

Сифон бутылочный 1 1/2" x 40, с пластиковой
решеткой D=70 мм, с одним отводом

материал сифона	полипропилен
материал решетки	полипропилен
диаметр решетки, мм	70
входное отверстие	1 1/2"
выходное отверстие, мм	40
габаритная высота сифона, мм	250-315
вес штуки нетто, кг	0,270
количество в коробке, шт	40

A-70059

с пластиковой решеткой D=70 мм

Сифон бутылочный 1 1/2" x 40, с пласт. решеткой,
с одним отводом, с гибкой трубой 40-40/50

материал сифона	полипропилен
материал решетки	полипропилен
диаметр решетки, мм	70
входное отверстие	1 1/2"
выходное отверстие, мм	40
габаритная высота сифона, мм	250-315
гибкая труба	40-40/50
длина гибкой трубы, мм	310-650
количество в коробке, шт	30

S-4103



Сифон прямоточный 1 1/2" x 40

материал сифона	полипропилен
материал решетки	нерж. сталь
диаметр решетки, мм	70
входное отверстие сифона	1 1/2"
выходное отверстие, мм	40
габаритная высота сифона:	205–265 мм
вес штуки нетто, кг	0,218
количество в коробке, шт	60

S-41019

Сифон прямоточный 1 1/2" x 40,
с гибкой трубой 40–40/50

материал сифона	полипропилен
материал решетки	нерж. сталь
диаметр решетки, мм	70
входное отверстие сифона	1 1/2"
выходное отверстие, мм	40
габаритная высота сифона:	205–265 мм
гибкая труба	40–40/50
длина гибкой трубы, мм	310–650
количество в коробке, шт	35

S-4105

Сифон прямоточный 1 1/2" x 40,
с одним отводом

материал сифона	полипропилен
материал решетки	нерж. сталь
диаметр решетки, мм	70
входное отверстие сифона	1 1/2"
выходное отверстие, мм	40
габаритная высота сифона:	240–300 мм
один отвод, мм	19/22
вес штуки нетто, кг	0,250
количество в коробке, шт	45

S-41059

Сифон прямоточный 1 1/2" x 40,
с одним отводом, с гибкой трубой 40–40/50

материал сифона	полипропилен
материал решетки	нерж. сталь
диаметр решетки, мм	70
входное отверстие сифона	1 1/2"
выходное отверстие, мм	40
габаритная высота сифона:	240–300 мм
один отвод, мм	19/22
гибкая труба 40–40/50, длина:	310–650 мм
количество в коробке, шт	30

S-4104

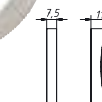
Сифон прямоточный 1 1/2" x 40,
с переливом

материал сифона	полипропилен
материал решетки	нерж. сталь
диаметр решетки, мм	70
входное отверстие сифона	1 1/2"
выходное отверстие, мм	40
габаритная высота сифона:	225–275 мм
длина перелива, мм	300
вес штуки нетто, кг	0,284
количество в коробке, шт	40

S-41049

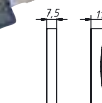
Сифон прямоточный 1 1/2" x 40,
с переливом, с гибкой трубой 40–40/50

материал сифона	полипропилен
материал решетки	нерж. сталь
диаметр решетки, мм	70
входное отверстие сифона	1 1/2"
выходное отверстие, мм	40
габаритная высота сифона:	225–275 мм
гибкая труба	40–40/50
длина гибкой трубы, мм	310–650
количество в коробке, шт	31

S-41054

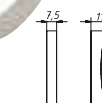
Сифон прямоточный 1 1/2" x 40,
с одним отводом, с переливом

материал сифона	полипропилен
материал решетки	нерж. сталь
диаметр решетки, мм	70
входное отверстие сифона	1 1/2"
выходное отверстие, мм	40
габаритная высота сифона:	250–315 мм
один отвод, мм	19/22
длина перелива, мм	300
количество в коробке, шт	35

S-42059



литой выпуск с отводом

Сифон прямоточный с литым выпуском 1 1/2" x 40,
с одним отводом, с гибкой трубой 40–40/50

материал сифона	полипропилен
материал решетки	нерж. сталь
диаметр решетки, мм	70
входное отверстие сифона	1 1/2"
выходное отверстие, мм	40
один отвод, мм	19/22
гибкая труба	40–40/50
длина гибкой трубы:	310–650 мм
количество в коробке, шт	35

A-4007 дополнительная полукруглая прокладка для круглой мойки



Сифон бутылочный 3 1/2" x 40, с переливом

материал сифона	полипропилен
материал решетки	нерж. сталь
диаметр решетки слива, мм	114
входное отверстие сифона	1 1/2"
выходное отверстие, мм	40
габаритная высота сифона, мм	230-305
длина перелива, мм	300
вес штуки нетто, кг	0,453
количество в коробке, шт	30

A-40079 дополнительная полукруглая прокладка для круглой мойки



Сифон бутылочный 3 1/2" x 40, с переливом, с гибкой трубой 40-40/50

материал сифона	полипропилен
материал решетки	нерж. сталь
диаметр решетки слива, мм	114
входное отверстие сифона	1 1/2"
выходное отверстие, мм	40
габаритная высота сифона, мм	230-305
длина перелива, мм	300
гибкая труба	40-40/50
количество в коробке, шт	22

A-4507 прямоугольный и круглый перелив в комплекте



Сифон бутылочный 3 1/2" x 40, с универсальным переливом

материал сифона	полипропилен
материал решетки	нерж. сталь
диаметр решетки слива, мм	114
входное отверстие сифона	1 1/2"
выходное отверстие, мм	40
габаритная высота сифона, мм	230-305
длина перелива, мм	300
вес штуки нетто, кг	0,453
количество в коробке, шт	30

A-45079 прямоугольный и круглый перелив в комплекте



Сифон бутылочный 3 1/2" x 40, с универсальным переливом, с гибкой трубой 40-40/50

материал сифона	полипропилен
материал решетки	нерж. сталь
диаметр решетки слива, мм	114
входное отверстие сифона	1 1/2"
выходное отверстие, мм	40
габаритная высота сифона, мм	230-305
длина перелива, мм	300
гибкая труба	40-40/50
количество в коробке, шт	22

A-4012 дополнительная полукруглая прокладка для круглой мойки



Сифон бутылочный 3 1/2" x 40, с переливом, с одним отводом

материал сифона	полипропилен
материал решетки	нерж. сталь
диаметр решетки слива, мм	114
входное отверстие сифона	1 1/2"
выходное отверстие, мм	40
габаритная высота сифона, мм	285-350
один отвод, мм	19/22
длина перелива, мм	300
количество в коробке, шт	30

A-4011 дополнительная полукруглая прокладка для круглой мойки



Сифон бутылочный 3 1/2" x 40, с переливом, с одним отводом, с гибкой трубой 40-40/50

материал сифона	полипропилен
материал решетки	нерж. сталь
диаметр решетки слива, мм	114
входное отверстие сифона	1 1/2"
выходное отверстие, мм	40
один отвод, мм	19/22
гибкая труба	40-40/50
длина гибкой трубы, мм	310-650
количество в коробке, шт	22

A-4013 дополнительная полукруглая прокладка для круглой мойки



Сифон бутылочный 3 1/2" x 40, с переливом, с двумя отводами

материал сифона	полипропилен
материал решетки	нерж. сталь
диаметр решетки слива, мм	114
входное отверстие сифона	1 1/2"
выходное отверстие, мм	40
габаритная высота сифона, мм	285-350
два отвода, мм	19/22
длина перелива, мм	300
количество в коробке, шт	27

A-40139 дополнительная полукруглая прокладка для круглой мойки

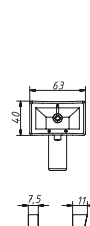

Сифон бутылочный 3 1/2" x 40, с переливом, с двумя отводами, с гибкой трубой 40-40/50

материал сифона	полипропилен
материал решетки	нерж. сталь
диаметр решетки слива, мм	114
вх./выходное отверстие сифона	1 1/2" / 40 мм
габаритная высота сифона, мм	285-350
два отвода, мм	19/22
длина перелива, мм	300
гибкая труба 40-40/50: длина, мм	310-650
количество в коробке, шт	20

A-5007

для мойки с круглым переливом



Сифон бутылочный 3 1/2" x 40, с круглым переливом

материал сифона	полипропилен
материал решетки слива	нерж. сталь
диаметр решетки слива, мм	114
материал решетки перелива	нерж. сталь
входное отверстие сифона	1 1/2"
выходное отверстие, мм	40
габаритная высота сифона, мм	230-305
длина перелива, мм	300
количество в коробке, шт	30

A-50079-2

для мойки с круглым переливом



Сифон бутылочный 3 1/2" x 40, с гибкой трубой 40-40/50, с круглым переливом (компакт)

материал сифона	полипропилен
материал решетки	нерж. сталь
диаметр решетки слива, мм	114
входное отверстие сифона	1 1/2"
выходное отверстие, мм	40
габаритная высота сифона, мм	230-305
длина перелива, мм	300
гибкая труба	40-40/50
количество в коробке, шт	22

A-5012

для мойки с круглым переливом



Сифон бутылочный 3 1/2" x 40, с одним отводом, с круглым переливом

материал сифона	полипропилен
материал решетки	нерж. сталь
диаметр решетки слива, мм	114
входное отверстие сифона	1 1/2"
выходное отверстие, мм	40
габаритная высота сифона, мм	285-350
один отвод, мм	19/22
длина перелива, мм	300
количество в коробке, шт	30

A-5011

для мойки с круглым переливом



Сифон бутылочный 3 1/2" x 40, с одним отводом, с круглым переливом, с гибкой трубой 40-40/50

материал сифона	полипропилен
материал решетки слива	нерж. сталь
диаметр решетки слива, мм	114
входное отверстие сифона	1 1/2"
выходное отверстие, мм	40
один отвод, мм	19/22
гибкая труба	40-40/50
длина гибкой трубы, мм	310-650
количество в коробке, шт	22

S-4107

дополнительная полукруглая прокладка для круглой мойки



Сифон прямоточный 3 1/2" x 40, с переливом

материал сифона	полипропилен
материал решетки	нерж. сталь
диаметр решетки слива, мм	114
входное отверстие сифона	1 1/2"
выходное отверстие, мм	40
габаритная высота сифона, мм	240-295
длина перелива, мм	300
вес штуки нетто, кг	0,415
количество в коробке, шт	30

S-41079

дополнительная полукруглая прокладка для круглой мойки



Сифон прямоточный 3 1/2" x 40, с переливом, с гибкой трубой 40-40/50

материал сифона	полипропилен
материал решетки слива	нерж. сталь
диаметр решетки слива, мм	114
входное отверстие сифона	1 1/2"
выходное отверстие, мм	40
длина перелива, мм	300
гибкая труба	40-40/50
длина гибкой трубы, мм	310-650
количество в коробке, шт	25

S-5107

для мойки с круглым переливом



Сифон прямоточный 3 1/2" x 40, с круглым переливом, для керамогранитной мойки

материал сифона	полипропилен
материал решеток	нерж. сталь
диаметр решетки слива, мм	114
диаметр решетки перелива, мм	36
входное отверстие сифона	1 1/2"
выходное отверстие, мм	40
диаметр отв. перелива, мм	40
длина перелива, мм	300
количество в коробке, шт	30

A-4027

без перелива



Сифон бутылочный 3 1/2" x 40

материал сифона	полипропилен
материал решетки слива	нерж. сталь
диаметр решетки слива, мм	114
входное отверстие сифона	1 1/2"
выходное отверстие, мм	40
габаритная высота сифона, мм	230-305
вес штуки нетто, кг	0,393
количество в коробке, шт	38

AA-4007

Сифон бутылочный с выпуском полуавтомат

3 1/2" x 40, с прямоугольным переливом,
(кнопка-грибок, под отверстие D= 16 мм)

материал сифона	полипропилен
материал решетки	нерж. сталь
диаметр решетки слива, мм	113
входное отверстие бутылки	1 1/2"
выходное отверстие, мм	40
габаритная высота сифона, мм	230-305
длина перелива, мм	300
длина троса, мм	650
диаметр под кнопку, мм	16
прокладка плоская, мм	63 x 40 x 7,5
прокладка полукруглая, мм	63 x 40 x 11
вес штуки нетто, кг	0,519

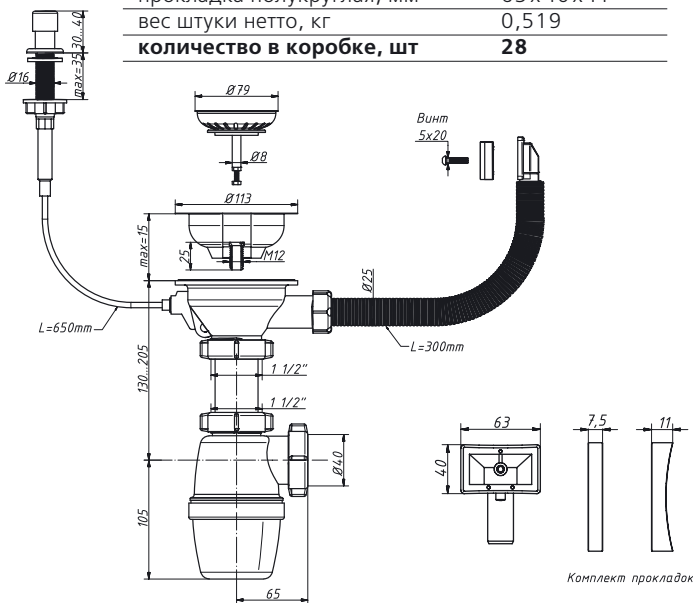
количество в коробке, шт 28

AA-5007

Сифон бутылочный с выпуском полуавтомат

3 1/2" x 40, с круглым переливом,
(кнопка-грибок, под отверстие D= 16 мм)

материал сифона	полипропилен
материал решетки	нерж. сталь
диаметр решетки слива, мм	113
входное отверстие бутылки	1 1/2"
выходное отверстие, мм	40
габаритная высота сифона, мм	230-305
материал решетки перелива	нерж. сталь
диаметр решетки перелива, мм	36
длина перелива, мм	300
длина троса, мм	650
диаметр под кнопку, мм	16
вес штуки нетто, кг	0,508

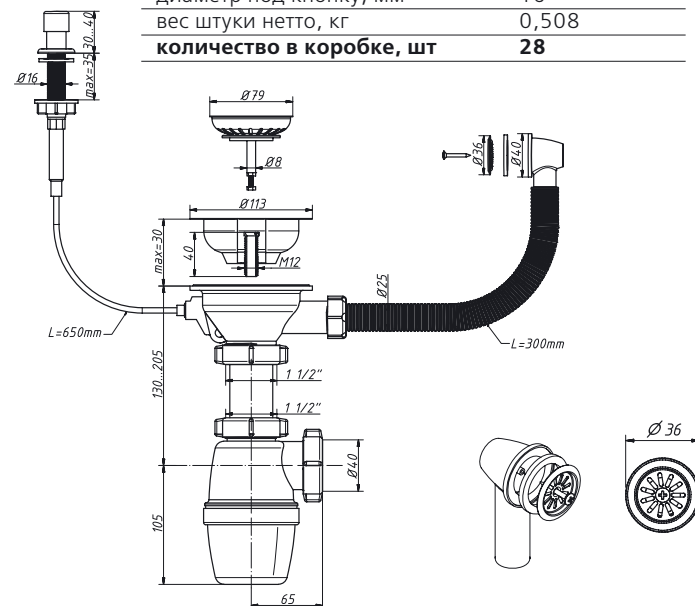
количество в коробке, шт 28

AA-4007-1

Выпуск полуавтомат для металлических моек

3 1/2" x 40, с прямоугольным переливом,
(кнопка-грибок, под отверстие D= 16 мм)

материал сифона	полипропилен
материал решетки	нерж. сталь
диаметр решетки слива, мм	113
длина перелива, мм	300
длина троса, мм	650
диаметр под кнопку, мм	16
прокладка плоская, мм	63 x 40 x 7,5
прокладка полукруглая, мм	63 x 40 x 11
вес штуки нетто, кг	0,340

количество в коробке, шт 50

AA-5007-1

Выпуск полуавтомат для керамогранитных моек

3 1/2" x 40, с круглым переливом,
(кнопка-грибок, под отверстие D= 16 мм)

материал сифона	полипропилен
материал решетки	нерж. сталь
диаметр решетки слива, мм	113
материал решетки перелива	нерж. сталь
диаметр решетки перелива, мм	36
длина перелива, мм	300
длина троса, мм	650
диаметр под кнопку, мм	16
вес штуки нетто, кг	0,325

количество в коробке, шт 50

Б-4507-1 Выпуск 3 1/2", с переливом (круглым и прямоугольным)



Выпуск 3 1/2", с универсальным переливом (круглым и прямоугольным)

материал выпуска	полипропилен
материал решетки слива	нерж. сталь
диаметр решетки слива, мм	114
выходное отверстие, мм	1 1/2"
длина перелива, мм	300
вес штуки нетто, кг	0,280
количество в коробке, шт	50

Б-4507



Сифон бутылочный 3 1/2" x 40, с универсальным переливом

материал сифона/решет. слива	ПП/нерж. ст.
диаметр решетки слива, мм	114
вх./вых. отверстие сифона	1 1/2" / 40 мм
габаритная высота сифона, мм	230-305
длина перелива, мм	300
вес штуки нетто, кг	0,450
количество в коробке, шт	30

Б-45079 Сифон 3 1/2" x 40 (прямоугольный и круглый перелив в комплекте)



Сифон бутылочный 3 1/2" x 40, с универсальным переливом и гибкой трубой 40-40/50

материал сифона/решет. слива	ПП/нерж. ст.
диаметр решетки слива, мм	114
вх./вых. отверстие сифона	1 1/2" / 40 мм
габаритная высота сифона, мм	230-305
длина перелива, мм	300
гибкая труба 40-40/50: длина	310-650 мм
вес штуки нетто, кг	0,540
количество в коробке, шт	22

Б-4512 для мойки с круглым переливом



Сифон бутылочный 3 1/2" x 40, с одним отводом, с универсальным переливом

материал сифона	полипропилен
материал решетки	нерж. сталь
диаметр решетки слива, мм	114
входное отверстие сифона	1 1/2"
выходное отверстие, мм	40
габаритная высота сифона, мм	285-350
один отвод, мм	19/22
длина перелива, мм	300
количество в коробке, шт	30

Б-4511 Сифон 3 1/2" x 40 (прямоугольный и круглый перелив в комплекте)



Сифон бутылочный 3 1/2" x 40, с ун./переливом, с одним отводом и гибкой трубой 40-40/50

материал сифона/решет. слива	ПП/нерж. ст.
диаметр решетки слива, мм	114
вх./вых. отверстие сифона	1 1/2" / 40 мм
габаритная высота сифона, мм	285-350
длина перелива, мм	300
один отвод, мм	19/22
гибкая труба 40-40/50: длина	310-650 мм
вес штуки нетто, кг	0,570
количество в коробке, шт	22

Б-45139 Сифон 3 1/2" x 40 (прямоугольный и круглый перелив в комплекте)



Сифон бутылочный 3 1/2" x 40, с ун./переливом, с двумя отводами и гибкой трубой 40-40/50

материал сифона/решет. слива	ПП/нерж. ст.
диаметр решетки слива, мм	114
вх./вых. отверстие сифона	1 1/2" / 40 мм
габаритная высота сифона, мм	285-350
длина перелива, мм	300
два отвода, мм	19/22
гибкая труба 40-40/50: длина	310-650 мм
вес штуки нетто, кг	0,590
количество в коробке, шт	20

Б-45093 Сифон 3 1/2" x 40 двойной бутылочный

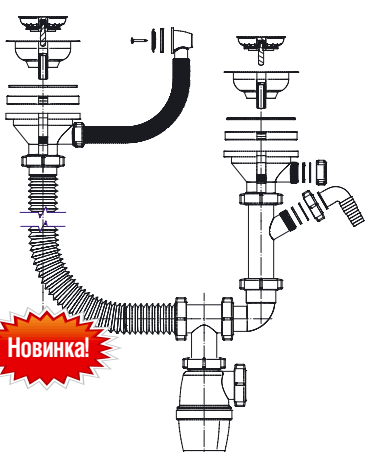

Сифон двойной бутылочный 3 1/2" x 40 разноуровневый, с универсальным переливом, с одним отводом

диаметр решеток слива, мм	114 x (2 шт.)
входное отверстие сифона	2 x 1 1/2"
выходное отверстие, мм	40
регулировка по высоте вып.1, мм	
регулировка по высоте вып.2, мм	
габаритная высота сифона, мм	335-375
регулировка по ширине, мм	-
один отвод, мм	19/22
длина перелива, мм	300
количество в коробке, шт	

A-40090

Сифон двойной бутылочный разноуровневый



Сифон двойной бутылочный 1 1/2" x 40, двухуровневый, без выпусков



материал сифона	полипропилен
входное отверстие сифона	2 x 1 1/2"
выходное отверстие, мм	40
регулировка по высоте 1, мм	80–150
регулировка по высоте 2, мм	80–150
габаритная высота сифона, мм	260–360
регулировка по ширине, мм	170–520
вес штуки нетто, кг	0,396
вес коробки брутто (+/- 0,1), кг	10,200
количество в коробке, шт	23

A-4009

Сифон двойной бутылочный двухуровневый



Сифон двойной бутылочный 1 1/2" x 40, двухуровневый



материал сифона	полипропилен
материал решеток слива	нерж. сталь
диаметр решеток слива, мм	70 x (2 шт.)
входное отверстие сифона	2 x 1 1/2"
выходное отверстие, мм	40
регулировка по высоте вып. 1, мм	100–170
регулировка по высоте вып. 2, мм	100–170
габаритная высота сифона, мм	280–380
регулировка по ширине, мм	170–520
вес штуки нетто, кг	0,525
вес коробки брутто (+/- 0,1), кг	11,600
количество в коробке, шт	20

A-40091

дополнительная полукруглая прокладка для круглой мойки

Сифон двойной бутылочный 1 1/2" x 40, двухуровневый, с одним отводом, с переливом, с гибкой трубой 40–40/50



диаметр решеток слива, мм	70 x (2 шт.)
входное отверстие сифона	2 x 1 1/2"
выходное отверстие, мм	40
регулировка по высоте вып. 1, мм	120–190
регулировка по высоте вып. 2, мм	150–220
габаритная высота сифона, мм	400–440
регулировка по ширине, мм	170–520
один отвод, мм	19/22
длина перелива, мм	300
гибкая труба	40–40/50
длина гибкой трубы, мм	310–650
вес штуки нетто, кг	0,700
вес коробки брутто (+/- 0,1), кг	11,600
количество в коробке, шт	15

A-40092

дополнительная полукруглая прокладка для круглой мойки



Сифон двойной бутылочный 3 1/2" x 40, двухуровневый, с одним отводом, с переливом, с гибкой трубой 40–40/50



диаметр решеток слива, мм	114 x (2 шт.)
входное отверстие сифона	2 x 1 1/2"
выходное отверстие, мм	40
регулировка по высоте вып. 1, мм	140–210
регулировка по высоте вып. 2, мм	170–240
габаритная высота сифона, мм	350–450
регулировка по ширине, мм	170–520
один отвод, мм	19/22
длина перелива, мм	300
гибкая труба	40–40/50
длина гибкой трубы, мм	310–650
количество в коробке, шт	11

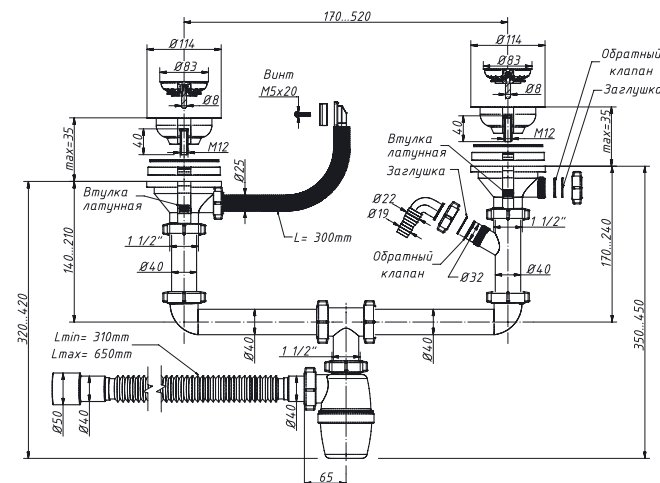

A-40092-1

дополнительная полукруглая прокладка для круглой мойки



Набор для двойного сифона 3 1/2" x 40, с переливом, с одним отводом

материал	полипропилен
материал решеток слива	нерж. сталь
диаметр решеток слива, мм	114 x (2 шт.)
входное отверстие набора	2 x 1 1/2"
выходное отверстие, мм	40
регулировка по высоте вып. 1, мм	140–210
регулировка по высоте вып. 2, мм	170–240
регулировка по ширине, мм	170–520
один отвод, мм	19/22
длина перелива, мм	300
количество в коробке, шт	15

S-41542

Сифон двойной прямоточный разноуровневый

Сифон двойной прямоточный 3 1/2" x 40, разноуровневый, с двумя отводами, с универсальным переливом и гофрированным шлангом D= 40 мм



материал сифона	полипропилен
материал решеток слива	нерж. сталь
диаметр решеток слива, мм	114 x (2 шт.)
входное отверстие сифона	2 x 1 1/2"
выходное отверстие, мм	40
регулировка по высоте вып.1, мм	280-340
регулировка по высоте вып.2, мм	280-340
регулировка по ширине, мм	420-550
длина перелива, мм	300
материал решетки перелива	нерж. сталь
диаметр решетки перелива, мм	36
прокладка плоская, мм	63 x 40 x 7,5
прокладка полукруглая, мм	63 x 40 x 11
диаметр гофро шланга, мм	40
длина гофро шланга, мм	550
количество в коробке, шт	10

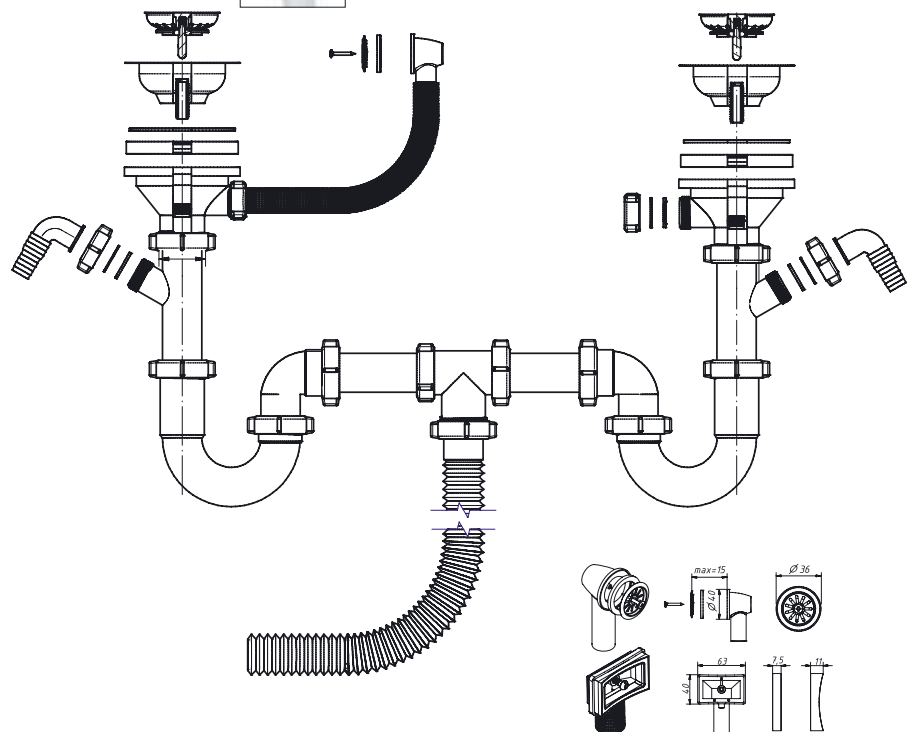

(универсальный перелив)

A-50092

для керамогранитной мойки

Сифон двойной бутылочный 3 1/2" x 40, для керамогранитной мойки, с одним отводом, с круглым переливом, с гибкой трубой 40-40/50



материал сифона	полипропилен
диаметр решеток слива, мм	114 x (2 шт.)
материал решетки перелива	нерж. сталь
диаметр решетки перелива, мм	36
входное отверстие сифона	2 x 1 1/2"
выходное отверстие, мм	40
один отвод, мм	19/22
длина перелива, мм	300
гибкая труба	40-40/50
длина гибкой трубы, мм	310-650
количество в коробке, шт	11

K-40093

универсальный перелив



Сифон двойной бутылочный 3 1/2" x 40 разноуровневый, с одним отводом, с универсальным переливом



диаметр решеток слива, мм	114 x (2 шт.)
входное отверстие сифона	2 x 1 1/2"
выходное отверстие, мм	40
регулировка по высоте вып.1, мм	155
регулировка по высоте вып.2, мм	170-240
габаритная высота сифона, мм	335-375
регулировка по ширине, мм	155-350
один отвод, мм	19/22
длина перелива, мм	300
количество в коробке, шт	15

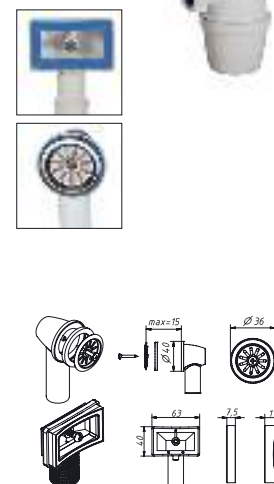

(универсальный перелив)

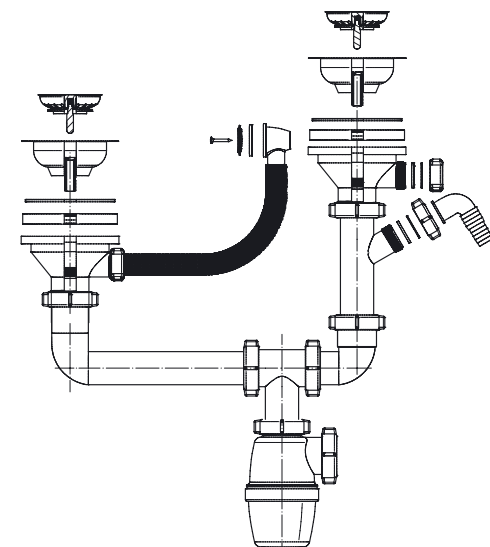

К-40090

Сифон двойной бутылочный 1 1/2" x 40, одноуровневый, без выпусков

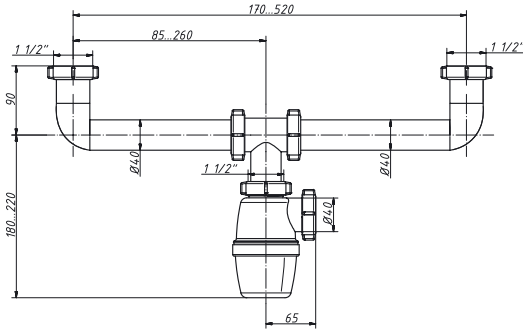

входное отверстие сифона	2 x 1 1/2"
выходное отверстие, мм	40
регулировка по ширине, мм	170-520
габаритная высота сифона, мм	270-310
вес штуки нетто, кг	0,358
вес коробки брутто (+/- 0,1), кг	10,000
количество в коробке, шт	25

К-4059

Сифон двойной бутылочный 1 1/2" x 40, одноуровневый, с одним отводом

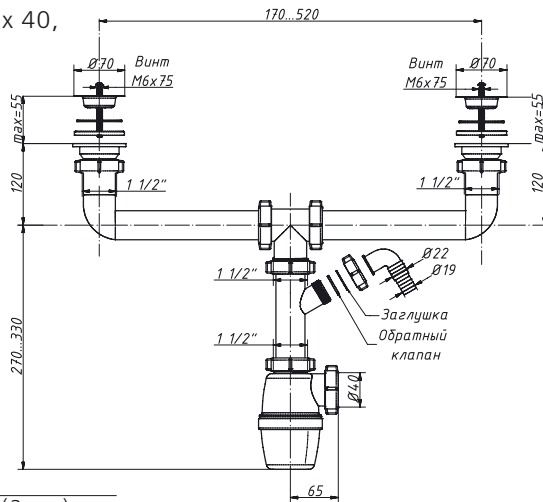

диаметр решеток слива, мм	70 x (2 шт.)
входное отверстие сифона	2 x 1 1/2"
выходное отверстие, мм	40
один отвод, мм	19/22
регулировка по ширине, мм	170-520
габаритная высота сифона, мм	390-450
вес штуки нетто, кг	0,569
вес коробки брутто (+/- 0,1), кг	11,040
количество в коробке, шт	18

К-40592

универсальный перелив

Сифон двойной бутылочный 3 1/2" x 40 одноуровневый, с одним отводом, с универсальным переливом



диаметр решеток слива, мм	114 x (2 шт.)
входное отверстие сифона	2 x 1 1/2"
выходное отверстие, мм	40
габаритная высота сифона, мм	425-485
регулировка по ширине, мм	170-520
один отвод, мм	19/22
длина перелива, мм	300
прокладка плоская, мм	63 x 40 x 7,5
прокладка полукруглая, мм	63 x 40 x 11
диаметр решетки перелива, мм	36
количество в коробке, шт	14

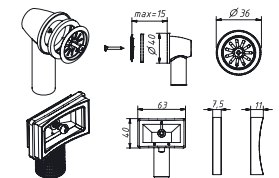
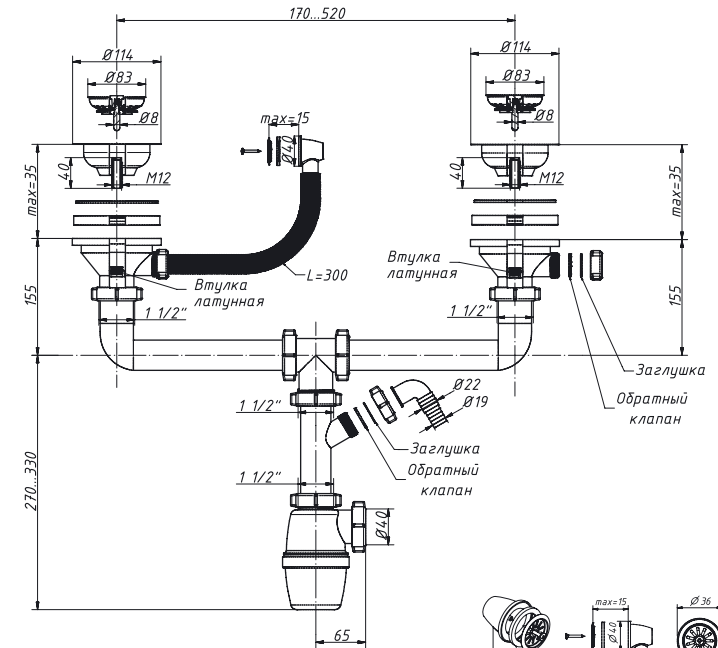

(универсальный перелив)

К-4003-1

Отводное колено 1 1/2" x 40, без выпуска



материал колена	полипропилен
входное отверстие	1 1/2"
выходное отверстие, мм	40
вес штуки нетто, кг	0,122
количество в коробке, шт	70

К-4300

Набор для двойной одноуровневой мойки 1 1/2" x 40, без выпусков



входное отверстие	2 x 1 1/2"
выходное отверстие, мм	40
регулировка по ширине, мм	170-520
регулировка по глубине, мм	85-260
вес штуки нетто, кг	0,360
количество в коробке, шт	20

К-4003



Сифон бутылочный 1 1/2" x 40, со смещенным сливом



диаметр решетки слива, мм	70
входное отверстие сифона	1 1/2"
выходное отверстие, мм	40
габаритная высота сифона, мм	295-310
вес штуки нетто, кг	0,311
количество в коробке, шт	32

К-4309

Сифон двойной бутылочный 1 1/2" x 40, одноуровневый со смещенными сливами



диаметр решеток слива, мм	70 x (2 шт.)
входное отверстие	2 x 1 1/2"
выходное отверстие, мм	40
габаритная высота сифона, мм	300-340
регулировка по ширине, мм	170-520
регулировка по глубине, мм	85-260
вес штуки нетто, кг	0,620
количество в коробке, шт	15

К-4007



универсальный перелив



Сифон бутылочный одноуровневый 3 1/2" x 40, со смещенным сливом, с универсальным переливом

диаметр решетки слива, мм	114
входное отверстие сифона	1 1/2"
выходное отверстие, мм	40
габаритная высота сифона, мм	330-345
длина перелива, мм	300
диаметр решетки перелива, мм	36
прокладка плоская, мм	63x40x7,5
прокладка полукруглая, мм	63x40x11
количество в коробке, шт	20

(универсальный перелив)

К-43592

универсальный перелив, одноуровневый



Сифон двойной бутылочный одноуровневый 3 1/2" x 40, со смещенными сливами, с одним отводом, с универсальным переливом

диаметр решеток слива, мм	114 x (2 шт.)
входное отверстие	2 x 3 1/2"
выходное отверстие, мм	40
габаритная высота сифона, мм	425-485
регулировка по ширине, мм	170-520
регулировка по глубине, мм	85-260
один отвод, мм	19/22
длина перелива, мм	300
материал решетки перелива	нерж. сталь
диаметр решетки перелива, мм	36
количество в коробке, шт	11

A-43592

универсальный перелив, разноуровневый



Сифон двойной бутылочный 3 1/2" x 40, разноуровневый, со смещенными сливами, с одним отводом, с универсальным переливом

материал сифона	полипропилен
диаметр решеток слива, мм	114 x (2 шт.)
входное отверстие	2 x 1 1/2"
выходное отверстие, мм	40
регулировка по высоте вып.1, мм	140-210
регулировка по высоте вып.1, мм	140-210
габаритная высота сифона, мм	410-540
регулировка по ширине, мм	170-520
регулировка по глубине, мм	85-260
один отвод, мм	19/22
длина перелива, мм	300
количество в коробке, шт	10

RS-41078

приемная воронка D=113 мм



Вариант монтажа № 2



Сифон прямоточный 1 1/2" x 40 с разрывом потока струи, приемная воронка D=113 мм

материал сифона	полипропилен
диаметр приемной воронки, мм	113
входное отверстие сифона	1 1/2"
выходное отверстие, мм	40
габаритная высота сифона, мм	250-300
дополнительно угол для сифона	1 1/2" x 40
переходная труба, мм	40 x 40/50
вес коробки брутто (+/- 0,1), кг	6,400
количество в коробке, шт	15

В комплекте: сифон прямоточный, крепеж к стене; дополнительно: угол для сифона 1 1/2" x 40 (для варианта монтажа № 2), переходная труба 40 x 40/50 мм

Стандартный вариант монтажа

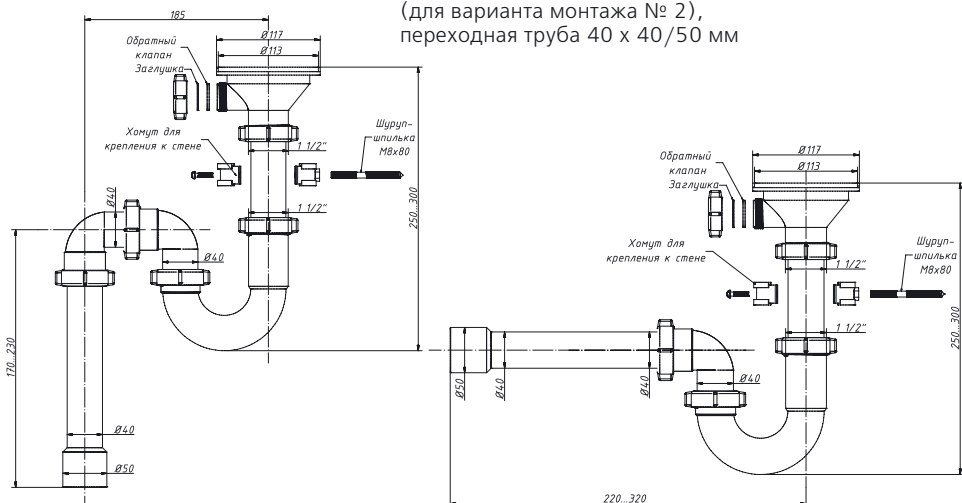

RS-4108

приемная воронка D=70 мм



Вариант монтажа № 2



Сифон прямоточный 1 1/2" x 40 с разрывом потока струи, приемная воронка D=70 мм

материал сифона	полипропилен
диаметр приемной воронки, мм	70
входное отверстие сифона	1 1/2"
выходное отверстие, мм	40
дополнительно угол для сифона	1 1/2" x 40
переходная труба, мм	40 x 40/50
количество в коробке, шт	35

В комплекте: сифон прямоточный, крепеж к стене; дополнительно: угол для сифона 1 1/2" x 40 (для варианта монтажа № 2), переходная труба 40 x 40/50 мм

Стандартный вариант монтажа

RS-41098

приемная воронка D=113 мм



Стандартный вариант монтажа



Сифон прямоточный двойной одноуровневый 1 1/2" x 40 с разрывом потока струи, приемная воронка D=113 мм

материал сифона	полипропилен
диаметр приемной воронки, мм	113 x 2 шт.
входное отверстие сифона	2 x 1 1/2"
выходное отверстие, мм	40
габаритная высота сифона, мм	385-435
регулировка по ширине, мм	170-520
регулировка по высоте, мм	85-260
вес штуки нетто, кг	0,712
вес коробки брутто (+/- 0,1), кг	5,500
количество в коробке, шт	7

В комплекте: сифон прямоточный, крепеж к стене; дополнительно: угол для сифона 1 1/2" x 40 (для варианта монтажа № 2), переходная труба 40 x 40/50 мм

S-40021

сифон к измельчителю пищевых отходов



Сифон прямоточный 1 1/2" x 40 без выпуска, к измельчителю пищевых отходов с прямой трубой 40-40/50

материал сифона	полипропилен
входное отверстие сифона	1 1/2"
выходное отверстие, мм	40
отвод в канализацию - жесткая труба	40-40/50
вес коробки брутто (+/- 0,1), кг	10,380
количество в коробке, шт	45

S-4005



Сифон прямоточный 1 1/2" x 40, с одним отводом, без выпуска

материал сифона	полипропилен
входное отверстие сифона	1 1/2"
выходное отверстие, мм	40
габаритная высота сифона, мм	185-245
один отвод, мм	19/22
вес штуки нетто, кг	0,019
количество в коробке, шт	25

A-4008

сифон «S» тип



ТЭП



Сифон для ванны 1 1/2" x 40, «S» тип, с переливом

материал решетки	нерж. сталь
материал цепочки	хром. латунь
диаметр решетки слива, мм	70
входное отверстие	1 1/2"
выходное отверстие, мм	40
диаметр решетки перелива, мм	65
длина перелива, мм	500
вес штуки нетто, кг	0,299
количество в коробке, шт	40

A-40089

сифон «S» тип



ТЭП



Сифон для ванны 1 1/2" x 40, «S» тип, с переливом, с гибкой трубой 40-40/50

материал цепочки	хром. латунь
диаметр решетки слива, мм	70
входное отверстие	1 1/2"
выходное отверстие, мм	40
диаметр решетки перелива, мм	65
гибкая труба	40-40/50
длина гибкой трубы, мм	220-370
вес штуки нетто, кг	0,373
количество в коробке, шт	30

A-8008

сифон регулируемый



ТЭП



Сифон для ванны 1 1/2" x 40, регулируемый, с переливом

материал решетки	нерж. сталь
материал цепочки	хром. латунь
диаметр решетки слива, мм	70
входное отверстие	1 1/2"
выходное отверстие, мм	40
диаметр решетки перелива, мм	65
длина перелива, мм	500
вес штуки нетто, кг	0,357
количество в коробке, шт	35

A-80089

сифон регулируемый



ТЭП



Сифон для ванны 1 1/2" x 40, регулируемый, с переливом, с гибкой трубой 40-40/50

материал цепочки	хром. латунь
диаметр решетки слива, мм	70
входное отверстие	1 1/2"
выходное отверстие, мм	40
диаметр решетки перелива, мм	65
гибкая труба	40-40/50
длина гибкой трубы, мм	220-370
вес штуки нетто, кг	0,411
количество в коробке, шт	28

A-40087

сифон «S» тип



ТЭП



Сифон для ванны 1 1/2" x 40, «S» тип, с переливом, с переходной трубой 45° 40-40/50

материал решетки	нерж. сталь
материал цепочки	хром. латунь
диаметр решетки слива, мм	70
входное отверстие	1 1/2"
выходное отверстие, мм	40
диаметр решетки перелива, мм	65
длина перелива, мм	500
переходная труба	45° 40-40/50
количество в коробке, шт	30

A-80087

сифон регулируемый



ТЭП



Сифон для ванны 1 1/2" x 40, регулируемый, с переливом, с переходной трубой 45° 40-40/50

материал решетки	нерж. сталь
материал цепочки	хром. латунь
диаметр решетки слива, мм	70
входное отверстие	1 1/2"
выходное отверстие, мм	40
диаметр решетки перелива, мм	65
длина перелива, мм	500
переходная труба	45° 40-40/50
количество в коробке, шт	28

A-40089-75

сифон «S» тип



Новинка!



ТЭП



Сифон для ванны 1 1/2" x 40, «S» тип, с переливом, с гибкой трубой 40-40/50

материал цепочки	хром. латунь
диаметр решетки слива, мм	70
вх./вых. отверстие	1 1/2" / 40
диаметр решетки перелива, мм	65
длина перелива, мм	750
гибкая труба	40-40/50
длина гибкой трубы, мм	220-370
вес штуки нетто, кг	-
количество в коробке, шт	

A-80089-75

сифон регулируемый



Новинка!



ТЭП



Сифон для ванны 1 1/2" x 40, регулируемый, с переливом, с гибкой трубой 40-40/50

материал цепочки	хром. латунь
диаметр решетки слива, мм	70
вх./вых. отверстие	1 1/2" / 40
диаметр решетки перелива, мм	65
длина перелива, мм	750
гибкая труба	40-40/50
длина гибкой трубы, мм	220-370
вес штуки нетто, кг	-
количество в коробке, шт	

A-2008

сифон «S» тип, «клик-клак»



Сифон для ванны 1 1/2" x 40, «S» тип, «клик-клак», с переливом (перелив и слив – металл)

материал сифона	полипропилен
материал слива	латунь / хром
материал перелива	нерж. сталь / хром
входное отверстие	1 1/2"
выходное отверстие, мм	40
длина перелива, мм	600
вес штуки нетто, кг	0,517
количество в коробке, шт	35

A-20089

сифон «S» тип, «клик-клак»



Сифон для ванны 1 1/2" x 40, «S» тип, «клик-клак», с переливом (перелив и слив – металл), с гибкой трубой 40–40/50

материал слива	латунь / хром
материал перелива	нерж. сталь / хром
входное отверстие	1 1/2"
выходное отверстие, мм	40
длина перелива, мм	600
гибкая труба	40–40/50
длина гибкой трубы, мм	220–370
количество в коробке, шт	25

A-2508

сифон регулируемый, «клик-клак»



Сифон для ванны 1 1/2" x 40, регулируемый, «клик-клак», с переливом (перелив и слив – металл)

материал сифона	полипропилен
материал слива	латунь / хром
материал перелива	нерж. сталь / хром
входное отверстие	1 1/2"
выходное отверстие, мм	40
длина перелива, мм	600
вес штуки нетто, кг	0,557
количество в коробке, шт	27

A-25089

сифон регулируемый, «клик-клак»



Сифон для ванны 1 1/2" x 40, регулируемый, «клик-клак», с переливом (перелив и слив – металл), с гибкой трубой 40–40/50

материал слива	латунь / хром
материал перелива	нерж. сталь / хром
входное отверстие	1 1/2"
выходное отверстие, мм	40
длина перелива, мм	600
гибкая труба	40–40/50
длина гибкой трубы, мм	220–370
количество в коробке, шт	25

A-2108

сифон «S» тип, «клик-клак»



Сифон для ванны 1 1/2" x 40, «S» тип, «клик-клак», с переливом (перелив и слив – металл)

материал сифона	полипропилен
материал слива	латунь / хром
материал перелива	нерж. сталь / хром
входное отверстие	1 1/2"
выходное отверстие, мм	40
длина перелива, мм	600
вес штуки нетто, кг	0,577
количество в коробке, шт	30

A-21089

сифон «S» тип, «клик-клак»



Сифон для ванны 1 1/2" x 40, «S» тип, «клик-клак», с переливом (перелив и слив – металл), с гибкой трубой 40–40/50

материал слива	латунь / хром
материал перелива	нерж. сталь / хром
входное отверстие	1 1/2"
выходное отверстие, мм	40
длина перелива, мм	600
гибкая труба	40–40/50
длина гибкой трубы, мм	220–370
количество в коробке, шт	28

A-2608

сифон регулируемый, «клик-клак»



Сифон для ванны 1 1/2" x 40, регулируемый, «клик-клак», с переливом (перелив и слив – металл)

материал сифона	полипропилен
материал слива	латунь / хром
материал перелива	нерж. сталь / хром
входное отверстие	1 1/2"
выходное отверстие, мм	40
длина перелива, мм	600
вес штуки нетто, кг	0,552
количество в коробке, шт	27

A-26089

сифон регулируемый, «клик-клак»



Сифон для ванны 1 1/2" x 40, регулируемый, «клик-клак», с переливом (перелив и слив – металл), с гибкой трубой 40–40/50

материал слива	латунь / хром
материал перелива	нерж. сталь / хром
входное отверстие	1 1/2"
выходное отверстие, мм	40
длина перелива, мм	600
гибкая труба	40–40/50
длина гибкой трубы, мм	220–370
количество в коробке, шт	22

СИФОНЫ ДЛЯ ВАНН

полуавтомат

A-2308

сифон «S» тип, полуавтомат



Сифон для ванны 1 1/2" x 40, «S» тип, полуавтомат, с переливом (перелив и слив – металл)

материал сифона	полипропилен
материал слива	латунь / хром
материал перелива	латунь / хром
входное отверстие	1 1/2"
выходное отверстие, мм	40
длина перелива, мм	600
вес штуки нетто, кг	0,760
количество в коробке, шт	25

A-23089

сифон «S» тип, полуавтомат



Сифон для ванны 1 1/2" x 40, «S» тип, полуавтомат, с переливом (перелив и слив – металл), с гибкой трубой 40–40/50

материал слива	латунь / хром
материал перелива	латунь / хром
входное отверстие	1 1/2"
выходное отверстие, мм	40
длина перелива, мм	600
гибкая труба	40–40/50
длина гибкой трубы, мм	220–370
количество в коробке, шт	25

A-2708

сифон регулируемый, полуавтомат



Сифон для ванны 1 1/2" x 40, регулируемый, полуавтомат, с переливом (перелив и слив – металл)

материал сифона	полипропилен
материал слива	латунь / хром
материал перелива	латунь / хром
входное отверстие	1 1/2"
выходное отверстие, мм	40
длина перелива, мм	600
вес штуки нетто, кг	0,788
количество в коробке, шт	25

A-27089

сифон регулируемый, полуавтомат



Сифон для ванны 1 1/2" x 40, регулируемый, полуавтомат, с переливом (перелив и слив – металл), с гибкой трубой 40–40/50

материал слива	латунь / хром
материал перелива	латунь / хром
входное отверстие	1 1/2"
выходное отверстие, мм	40
длина перелива, мм	600
гибкая труба	40–40/50
длина гибкой трубы, мм	220–370
количество в коробке, шт	22

СИФОНЫ ДЛЯ ВАНН

полуавтомат

A-23087

сифон «S» тип, полуавтомат



Сифон для ванны 1 1/2" x 40, «S» тип, полуавтомат, с переливом (перелив и слив – металл), с переходной трубой 45° 40–40/50

материал сифона	полипропилен
материал слива	латунь / хром
материал перелива	латунь / хром
входное отверстие	1 1/2"
выходное отверстие, мм	40
длина перелива, мм	600
переходная труба	45° 40–40/50
количество в коробке, шт	25

A-27087

сифон регулируемый, полуавтомат



Сифон для ванны 1 1/2" x 40, регулируемый, полуавтомат, с переливом (перелив и слив – металл), с переходной трубой 45° 40–40/50

материал сифона	полипропилен
материал слива	латунь / хром
материал перелива	латунь / хром
входное отверстие	1 1/2"
выходное отверстие, мм	40
длина перелива, мм	600
переходная труба	45° 40–40/50
количество в коробке, шт	25

A-21087

сифон «S» тип, «клик-клак»



Сифон для ванны 1 1/2" x 40, «S» тип, «клик-клак», с переливом (перелив и слив – металл), с переходной трубой 45° 40–40/50

материал сифона	полипропилен
материал слива	латунь / хром
материал перелива	нерж. сталь / хром
входное отверстие	1 1/2"
выходное отверстие, мм	40
длина перелива, мм	600
переходная труба	45° 40–40/50
количество в коробке, шт	28

A-26087

сифон регулируемый, «клик-клак»



Сифон для ванны 1 1/2" x 40, регулируемый, «клик-клак», с переливом (перелив и слив – металл), с переходной трубой 45° 40–40/50

материал сифона	полипропилен
материал слива	латунь / хром
материал перелива	нерж. сталь / хром
входное отверстие	1 1/2"
выходное отверстие, мм	40
длина перелива, мм	600
переходная труба	45° 40–40/50
количество в коробке, шт	–

СИФОНЫ ДЛЯ ВАНН

полуавтомат

A-2408

сифон «S» тип, полуавтомат



Сифон для ванны 1 1/2" x 40, «S» тип, полуавтомат, с переливом (перелив – пластик хром)

материал сифона	полипропилен
материал слива	нерж. сталь/вальцовка
материал перелива	пластик / хром
входное отверстие	1 1/2"
выходное отверстие, мм	40
длина перелива, мм	600
вес штуки нетто, кг	0,440
кол-во в коробке, шт	25

A-24089

сифон «S» тип, полуавтомат



Сифон для ванны 1 1/2" x 40, «S» тип, полуавтомат, с переливом (перелив – пластик хром), с гибкой трубой 40–40/50

материал слива	нерж. сталь/вальцовка
материал перелива	пластик / хром
входное отверстие	1 1/2"
выходное отверстие, мм	40
длина перелива, мм	600
гибкая труба	40–40/50
длина гибкой трубы, мм	220–370
кол-во в коробке, шт	25

A-2808

сифон регулируемый, полуавтомат



Сифон для ванны 1 1/2" x 40, регулируемый, полуавтомат, с переливом (перелив – пластик хром)

материал сифона	полипропилен
материал слива	нерж. сталь/вальцовка
материал перелива	пластик / хром
входное отверстие	1 1/2"
выходное отверстие, мм	40
длина перелива, мм	600
вес штуки нетто, кг	0,476
кол-во в коробке, шт	25

A-28089

сифон регулируемый, полуавтомат



Сифон для ванны 1 1/2" x 40, регулируемый, полуавтомат, с переливом (перелив – пластик хром), с гибкой трубой 40–40/50

материал слива	нерж. сталь/вальцовка
материал перелива	пластик / хром
входное отверстие	1 1/2"
выходное отверстие, мм	40
длина перелива, мм	600
гибкая труба	40–40/50
длина гибкой трубы, мм	220–370
кол-во в коробке, шт	24

СИФОНЫ ДЛЯ ВАНН

полуавтомат

A-24087

сифон «S» тип, полуавтомат



Сифон для ванны 1 1/2" x 40, «S» тип, полуавтомат, с переливом (перелив – пластик хром), с переходной трубой 45° 40–40/50

материал сифона	полипропилен
материал слива	нерж. сталь/вальцовка
материал перелива	пластик / хром
входное отверстие	1 1/2"
выходное отверстие, мм	40
длина перелива, мм	600
переходная труба	45° 40–40/50
кол-во в коробке, шт	25

A-28087

сифон регулируемый, полуавтомат



Сифон для ванны 1 1/2" x 40, регулируемый, полуавтомат, с переливом (перелив – пластик хром), с переходной трубой 45° 40–40/50

материал сифона	полипропилен
материал слива	нерж. сталь/вальцовка
материал перелива	пластик / хром
входное отверстие	1 1/2"
выходное отверстие, мм	40
длина перелива, мм	600
переходная труба	45° 40–40/50
кол-во в коробке, шт	24

A-24089-75

сифон «S» тип, полуавтомат



Сифон для ванны 1 1/2" x 40, регулируемый, полуавтомат, с переливом (перелив – пластик хром), с гибкой трубой 40–40/50

материал слива	нерж. сталь/вальцовка
материал перелива	пластик / хром
входное отверстие	1 1/2"
выходное отверстие, мм	40
длина перелива, мм	750
гибкая труба	40–40/50
длина гибкой трубы, мм	220–370
кол-во в коробке, шт	

A-28089-75

сифон регулируемый, полуавтомат



Сифон для ванны 1 1/2" x 40, регулируемый, полуавтомат, с переливом (перелив – пластик хром), с гибкой трубой 40–40/50

материал слива	нерж. сталь/вальцовка
материал перелива	пластик / хром
входное отверстие	1 1/2"
выходное отверстие, мм	40
длина перелива, мм	750
гибкая труба	40–40/50
длина гибкой трубы, мм	220–370
кол-во в коробке, шт	

СИФОНЫ ДЛЯ ВАНН

с пластиковой решеткой D=70 мм

A-7008



сифон «S» тип



ТЭП



Сифон для ванны 1 1/2" x 40, «S» тип, с переливом, с пластиковой решеткой D=70 мм

материал сифона	полипропилен
материал решетки	полипропилен
диаметр решетки слива, мм	70
входное отверстие	1 1/2"
выходное отверстие, мм	40
диаметр решетки перелива, мм	70
длина перелива, мм	500
вес штуки нетто, кг	0,295
количество в коробке, шт	40

A-70089



сифон «S» тип



ТЭП



Сифон для ванны 1 1/2" x 40, «S» тип, с переливом, с пластиковой решеткой D=70 мм, с гибкой трубой 40-40/50

диаметр решетки слива, мм	70
входное отверстие	1 1/2"
выходное отверстие, мм	40
диаметр решетки перелива, мм	70
длина перелива, мм	500
гибкая труба	40-40/50
длина гибкой трубы, мм	220-370
количество в коробке, шт	30

A-6008



сифон регулируемый



ТЭП



Сифон для ванны 1 1/2" x 40, регулируемый, с переливом, с пластиковой решеткой D=70 мм

материал сифона	полипропилен
материал решетки	полипропилен
диаметр решетки слива, мм	70
входное отверстие	1 1/2"
выходное отверстие, мм	40
диаметр решетки перелива, мм	70
длина перелива, мм	500
вес штуки нетто, кг	0,341
количество в коробке, шт	35

A-60089



сифон регулируемый



ТЭП



Сифон для ванны 1 1/2" x 40, регулируемый, с переливом, с пластиковой решеткой D=70 мм, с гибкой трубой 40-40/50

диаметр решетки слива, мм	70
входное отверстие	1 1/2"
выходное отверстие, мм	40
диаметр решетки перелива, мм	70
длина перелива, мм	500
гибкая труба	40-40/50
длина гибкой трубы, мм	220-370
количество в коробке, шт	28

ВАНТУЗЫ

W-001

Вантуз сантехнический с пластиковой ручкой



материал ручки	полипропилен
материал клапана	резина
длина ручки, мм	250
диаметр клапана, мм	120
индивидуальная упаковка	пакет
вес штуки нетто, кг	0,179
количество в коробке, шт	95

W-004

Вантуз сантехнический с пластиковой ручкой



материал ручки	полипропилен
материал клапана	ТЭП
высота вантуза, мм	312
диаметр клапана, мм	136
высота клапана, мм	93
индивидуальная упаковка	пакет
вес штуки нетто, кг	0,2209
количество в коробке, шт	70

W-005 "Богатырь"

Вантуз сантехнический с пластиковой ручкой



материал ручки	полипропилен
материал клапана	ТЭП
высота вантуза, мм	426
диаметр клапана, мм	172
высота клапана, мм	107
индивидуальная упаковка	пакет
вес штуки нетто, кг	0,3017
количество в коробке, шт	35

A-4258



сифон «S» тип

Сифон для душевого поддона 1 1/2" x 40, «S» тип

материал сифона	полипропилен
материал решетки	нерж. сталь
диаметр решетки, мм	70
входное отверстие	1 1/2"
выходное отверстие, мм	40
вес штуки нетто, кг	0,159
количество в коробке, шт	75

ТЭП



A-42589



сифон «S» тип

Сифон для душевого поддона 1 1/2" x 40, «S» тип, с гибкой трубой 40-40/50

материал сифона	полипропилен
материал решетки	нерж. сталь
диаметр решетки, мм	70
входное отверстие	1 1/2"
выходное отверстие, мм	40
гибкая труба	40-40/50
длина гибкой трубы, мм	220-370
вес штуки нетто, кг	0,210
количество в коробке, шт	55

ТЭП



A-42587

сифон «S» тип

Сифон для душевого поддона 1 1/2" x 40, «S» тип, с переходной трубой 45° 40-40/50

материал сифона	полипропилен
материал решетки	нерж. сталь
диаметр решетки, мм	70
входное отверстие	1 1/2"
выходное отверстие, мм	40
переходная труба	45° 40-40/50
вес штуки нетто, кг	0,213
количество в коробке, шт	50

ТЭП



A-7258

сифон «S» тип, с пластиковой решеткой D=70 мм

Сифон для душевого поддона 1 1/2" x 40, «S» тип, с пластиковой решеткой D=70 мм

материал сифона	полипропилен
материал решетки	полипропилен
диаметр решетки, мм	70
входное отверстие	1 1/2"
выходное отверстие, мм	40
вес штуки нетто, кг	0,152
вес штуки нетто, кг	0,152
количество в коробке, шт	75

ТЭП



A-8258



сифон регулируемый

Сифон для душевого поддона 1 1/2" x 40, регулируемый

материал сифона	полипропилен
материал решетки	нерж. сталь
диаметр решетки, мм	70
входное отверстие	1 1/2"
выходное отверстие, мм	40
вес штуки нетто, кг	0,207
количество в коробке, шт	65

ТЭП



A-82589



сифон регулируемый

Сифон для душевого поддона 1 1/2" x 40, регулируемый, с гибкой трубой 40-40/50

материал сифона	полипропилен
материал решетки	нерж. сталь
диаметр решетки, мм	70
входное отверстие	1 1/2"
выходное отверстие, мм	40
гибкая труба	40-40/50
длина гибкой трубы, мм	220-370
вес штуки нетто, кг	0,247
количество в коробке, шт	45

ТЭП



A-82587

сифон регулируемый

Сифон для душевого поддона 1 1/2" x 40, регулируемый, с переходной трубой 45°

материал сифона	полипропилен
материал решетки	нерж. сталь
диаметр решетки, мм	70
входное отверстие	1 1/2"
выходное отверстие, мм	40
переходная труба	45° 40-40/50
вес штуки нетто, кг	0,249
количество в коробке, шт	45

ТЭП



A-72589

сифон «S» тип, с пластиковой решеткой D=70 мм

Сифон для душевого поддона 1 1/2" x 40, «S» тип, с пласт. реш. D=70 мм, с гибкой трубой 40-40/50

материал сифона	полипропилен
материал решетки	нерж. сталь
диаметр решетки, мм	70
входное отверстие	1 1/2"
выходное отверстие, мм	40
гибкая труба	40-40/50
длина гибкой трубы, мм	220-370
вес штуки нетто, кг	0,212
количество в коробке, шт	55

Новинка!

ТЭП



A-2058

сифон «S» тип, «клик-кляк»

Сифон для душевого поддона 1 1/2" x 40, «S» тип, «клик-кляк»

материал сифона	полипропилен
материал слива	латунь / хром
тип клик-кляка	корзина
входное отверстие	1 1/2"
выходное отверстие, мм	40
вес штуки нетто, кг	0,363
количество в коробке, шт	55



A-20589

сифон «S» тип, «клик-кляк»

Сифон для душевого поддона 1 1/2" x 40, «S» тип, «клик-кляк», с гибкой трубой 40-40/50

материал сифона	полипропилен
материал слива	латунь / хром
тип клик-кляка	корзина
входное отверстие	1 1/2"
выходное отверстие, мм	40
гибкая труба	40-40/50
длина гибкой трубы, мм	220-370
количество в коробке, шт	40

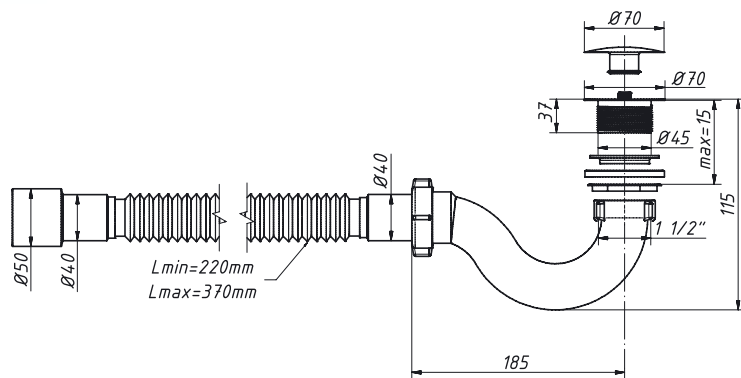

A-20587

сифон «S» тип, «клик-кляк»

Сифон для душевого поддона 1 1/2" x 40, «S» тип, «клик-кляк», с переходной трубой

материал сифона	полипропилен
материал слива	латунь / хром
тип клик-кляка	корзина
входное отверстие	1 1/2"
выходное отверстие, мм	40
переходная труба	45° 40-40/50
количество в коробке, шт	20



A-2558



сифон регулируемый, «клик-кляк»

Сифон для душевого поддона 1 1/2" x 40, регулируемый, «клик-кляк»

материал сифона	полипропилен
материал слива	латунь / хром
тип клик-кляка	корзина
входное отверстие	1 1/2"
выходное отверстие, мм	40
вес штуки нетто, кг	0,404
количество в коробке, шт	47



A-25589



сифон регулируемый, «клик-кляк»

Сифон для душевого поддона 1 1/2" x 40, регулируемый, «клик-кляк», с гибкой трубой

материал сифона	полипропилен
материал слива	латунь / хром
тип клик-кляка	корзина
входное отверстие	1 1/2"
выходное отверстие, мм	40
гибкая труба	40-40/50
длина гибкой трубы, мм	220-370
вес штуки нетто, кг	0,449
количество в коробке, шт	40



A-25587



сифон регулируемый, «клик-кляк»

Сифон для душевого поддона 1 1/2" x 40, регулируемый, «клик-кляк», с переходной трубой

материал сифона	полипропилен
материал слива	латунь / хром
тип клик-кляка	корзина
входное отверстие	1 1/2"
выходное отверстие, мм	40
переходная труба	45° 40-40/50
количество в коробке, шт	-



ВД-703



Выпуск «клик-клак» пластиковый

Выпуск «клик-клак» 1 1/2" пластиковый

материал выпуска	пластик
грибок завальцован	металл
диаметр решетки, мм	70
выходное отверстие, мм	1 1/2"
вес штуки нетто, кг	0,091
количество, шт	50

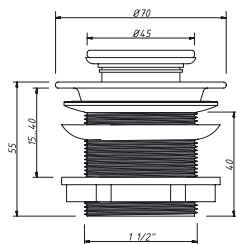

ВДМ-803



Выпуск «клик-клак» металлический

Выпуск «клик-клак» 1 1/2" металлический

материал выпуска	металл
диаметр решетки, мм	70
выходное отверстие, мм	1 1/2"
вес штуки нетто, кг	0,260
количество, шт	50



АН-8177

плоский сифон для душевого поддона без выпуска

Сифон для душевого поддона без выпуска плоский, регулируемый, (пластиковый)

материал сифона	АБС
входное отверстие	1 1/2"
выходное отверстие, мм	40
вес штуки нетто, кг	0,129
вес коробки брутто (+/- 0,1), кг	13,800
количество в коробке, шт	100



А-4177

сифон «S» тип

Патрубок S-образный 1 1/2" x 40, «S» тип, без выпуска

материал сифона	полипропилен
входное отверстие	1 1/2"
выходное отверстие, мм	40
вес штуки нетто, кг	0,082
количество в коробке, шт	110



АН-8258



плоский сифон для душевого поддона с выпуском

Сифон для душевого поддона 1 1/2" x 40, плоский

материал сифона	АБС
материал решетки	нерж. сталь
диаметр решетки, мм	70
габаритная высота сифона, мм	83
входное отверстие	1 1/2"
выходное отверстие	40 мм
вес штуки нетто, кг	0,204
вес коробки брутто (+/- 0,1), кг	17,140
количество в коробке, шт	80



ТЭП

АН-82589



плоский сифон для душевого поддона с выпуском

Сифон для душевого поддона 1 1/2" x 40, плоский, с гибкой трубой 40-50

материал сифона	АБС
материал решетки	нерж. сталь
диаметр решетки, мм	70
габаритная высота сифона, мм	83
вх. / вых. отверстие	1 1/2" / 40 мм
гибкая труба	40-50
длина гибкой трубы, мм	220-370
вес штуки нетто, кг	0,249
количество в коробке, шт	45



ТЭП

AP-8258



плоский сифон для душевого поддона

1 1/2" x 40, плоский, регулируемый, клик-клак (пластиковый)

материал сифона	АБС
диаметр решетки, мм	70
габаритная высота сифона, мм	95
входное отверстие	1 1/2"
выходное отверстие	40 мм
вес штуки нетто, кг	0,210
количество в коробке, шт	75



AP-82589



плоский сифон для душевого поддона

1 1/2" x 40, плоский, регулируемый, клик-клак (пластиковый), с гибкой трубой 40-50

материал сифона	АБС
диаметр решетки, мм	70
габаритная высота сифона, мм	95
входное отверстие	1 1/2"
выходное отверстие	40 мм
гибкая труба	40-50
длина гибкой трубы, мм	220-370
вес штуки нетто, кг	0,260
количество в коробке, шт	50



СИФОНЫ ДЛЯ ДУШЕВЫХ ПОДДОНОВ и ДУШЕВЫХ КАБИН

ДХ-521 сифон «клик-кляк» для душевого поддона, высота h= 62 мм



Сифон для душевого поддона 1 1/2" x 50, «клик-кляк»

материал трапа	пластик
материал выпуска	пластик / хром
грибок завальцован	металл
диаметр слива душ. поддона, мм	50
диаметр выхода, мм	40
вес штуки нетто, кг	0,182
количество в коробке, шт	25

ДХ-522 сифон «клик-кляк» для душевого поддона, высота h= 62 мм



Сифон для душевого поддона 1 1/2" x 50, «клик-кляк», с гибкой трубой 40-50

материал трапа	пластик
материал выпуска	пластик / хром
грибок завальцован	металл
диаметр слива душ. поддона, мм	50
диаметр выхода, мм	40
гибкая труба	40-50, L= 650 мм
количество в коробке, шт	45

ДХ-523 сифон «клик-кляк» для душевого поддона, высота h= 62 мм



Сифон для душевого поддона 1 1/2" x 50, «клик-кляк», с переходной трубой 45° 40-40/50

материал трапа	пластик
материал выпуска	пластик / хром
грибок завальцован	металл
диаметр слива душ. поддона, мм	50
диаметр выхода, мм	40
переходная труба	45° 40-40/50
количество в коробке, шт	20

ДХ-501 сифон для душевого поддона, высота h= 52 мм



Сифон для душевого поддона 1 1/2" x 50, высота h= 52 мм, решетка – пластик / хром

материал трапа	пластик
материал решетки	пластик / хром
диаметр решетки, мм	83
высота сифона без решетки, мм	52
диаметр слива душ. поддона, мм	50
диаметр выхода, мм	1 1/2"
вес штуки нетто, кг	0,160
количество в коробке, шт	25

СИФОНЫ ДЛЯ ДУШЕВЫХ ПОДДОНОВ и ДУШЕВЫХ КАБИН

ДХ-511 сифон для душевого поддона, высота h= 78 мм



Сифон для душевого поддона 1 1/2" x 50, высота h= 78 мм, пластик / хром

материал трапа	пластик
материал решетки	пластик / хром
диаметр решетки, мм	74
высота сифона без решетки, мм	78
диаметр слива душ. поддона, мм	50
диаметр выхода, мм	40
вес штуки нетто, кг	0,230
количество в коробке, шт	65

ДХ-601 сифон для душевого поддона, высота h= 62 мм



Сифон для душевого поддона 1 1/2" x 60, высота h= 62 мм, пластик / хром

материал трапа	пластик
материал решетки	пластик / хром
диаметр решетки, мм	90
высота сифона без решетки, мм	62
диаметр слива душ. поддона, мм	60
диаметр выхода, мм	40
вес штуки нетто, кг	0,160
количество в коробке, шт	25

ДХ-901 сифон для душевого поддона, высота h= 58 мм



Сифон для душевого поддона 1 1/2" x 90, высота h= 58 мм, пластик / хром

материал трапа	пластик
материал решетки	пластик / хром
диаметр решетки, мм	115
высота сифона без решетки, мм	58
диаметр слива душ. поддона, мм	90
диаметр выхода, мм	40
вес штуки нетто, кг	0,250
количество в коробке, шт	65

ДХ-911 сифон для душевого поддона, высота h= 65 мм



Сифон для душевого поддона 1 1/2" x 90, высота h= 65 мм, пластик / хром

материал трапа	пластик
материал решетки	пластик / хром
диаметр решетки, мм	115
высота сифона без решетки, мм	65
диаметр слива душ. поддона, мм	90
диаметр выхода, мм	40
вес штуки нетто, кг	0,250
количество в коробке, шт	65

СИФОНЫ ДЛЯ ДУШЕВЫХ ПОДДОНОВ и ДУШЕВЫХ КАБИН

ДХ-502 сифон для душ. поддона 1 1/2" x 50, высота h= 52 мм



материал трапа	пластик
материал решетки	пластик / хром
диаметр решетки, мм	83
высота сифона без решетки, мм	52
диаметр слива душ. поддона, мм	50
диаметр выхода, мм	1 1/2"
гибкая труба	1 1/2" - 50, L= 650 мм
количество в коробке, шт	50

ДХ-512 сифон для душ. поддона 1 1/2" x 50, высота h= 78 мм



материал трапа	пластик
материал решетки	пластик / хром
диаметр решетки, мм	74
высота сифона без решетки, мм	78
диаметр слива душ. поддона, мм	50
диаметр выхода, мм	40
гибкая труба	40 - 50, L= 650 мм
количество в коробке, шт	40

ДХ-513 сифон для душ. поддона 1 1/2" x 50, высота h= 78 мм



материал трапа	пластик
материал решетки	пластик / хром
диаметр решетки, мм	74
высота сифона без решетки, мм	78
диаметр слива душ. поддона, мм	50
диаметр выхода, мм	40
переходная труба	45° 40-40/50
количество в коробке, шт	45

ДХ-602 сифон для душ. поддона 1 1/2" x 60, высота h= 62 мм



материал трапа	пластик
материал решетки	пластик / хром
диаметр решетки, мм	90
высота сифона без решетки, мм	62
диаметр слива душ. поддона, мм	60
диаметр выхода, мм	40
гибкая труба	40-50, L= 650 мм
количество в коробке, шт	55

ДХ-603 сифон для душ. поддона 1 1/2" x 60, высота h= 62 мм



материал трапа	пластик
материал решетки	пластик / хром
диаметр решетки, мм	90
высота сифона без решетки, мм	62
диаметр слива душ. поддона, мм	60
диаметр выхода, мм	40
переходная труба	45° 40-40/50
количество в коробке, шт	60

СИФОНЫ ДЛЯ ДУШЕВЫХ ПОДДОНОВ и ДУШЕВЫХ КАБИН

ДХ-902 сифон для душ. поддона 1 1/2" x 90, высота h= 58 мм



материал трапа	пластик
материал решетки	пластик / хром
диаметр решетки, мм	115
высота сифона без решетки, мм	58
диаметр слива душ. поддона, мм	90
диаметр выхода, мм	40
гибкая труба	40-50, L= 650 мм
количество в коробке, шт	40

ДХ-903 сифон для душ. поддона 1 1/2" x 90, высота h= 58 мм



материал трапа	пластик
материал решетки	пластик / хром
диаметр решетки, мм	115
высота сифона без решетки, мм	58
диаметр слива душ. поддона, мм	90
диаметр выхода, мм	40
переходная труба	45° 40-40/50
количество в коробке, шт	45

ДХ-912 сифон для душ. поддона 1 1/2" x 90, высота h= 65 мм



материал трапа	пластик
материал решетки	пластик / хром
диаметр решетки, мм	115
высота сифона без решетки, мм	65
диаметр слива душ. поддона, мм	90
диаметр выхода, мм	40
гибкая труба	40-50, L= 650 мм
количество в коробке, шт	40

ДХ-913 сифон для душ. поддона 1 1/2" x 90, высота h= 65 мм



материал трапа	пластик
материал решетки	пластик / хром
диаметр решетки, мм	115
высота сифона без решетки, мм	65
диаметр слива душ. поддона, мм	90
диаметр выхода, мм	40
переходная труба	45° 40-40/50
количество в коробке, шт	40

ТРАПЫ ДЛЯ ДУШЕВЫХ КОМНАТ

ТО-2115 с пластиковой решеткой 150 x 150 мм, высота h= 54 мм



Трап вертикальный с пластиковой решеткой 150x150 мм с выпуском 50 мм

материал трапа	полипропилен
материал решетки	полипропилен
размер решетки, мм	150x150
выходное отверстие, мм	50
высота, мм	54
вес штуки нетто, кг	0,212
количество в коробке, шт	60

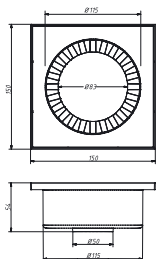

ТО-3110 с пластик. решеткой 100x100 мм, высота h= 110–160 мм



Трап горизонтальный регулируемый с пластиковой решеткой 100x100 мм, с выпуском 50 мм

материал трапа	полипропилен
материал решетки	полипропилен
размер решетки, мм	100 x 100
выходное отверстие, мм	50
габаритная высота сифона, мм	110–160
вес штуки нетто, кг	0,315
количество в коробке, шт	23



ТО-3210 с металл. решеткой 100 x 100 мм, высота h= 110–160 мм



Трап горизонтальный регулируемый с металлической решеткой 100x100 мм, с выпуском 50 мм

материал трапа	полипропилен
материал решетки	нерж. сталь
размер решетки, мм	100 x 100
выходное отверстие, мм	50
габаритная высота сифона, мм	110–160
вес штуки нетто, кг	0,348
количество в коробке, шт	23

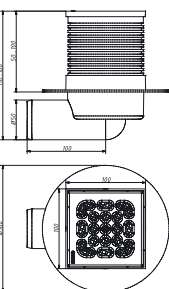

P-1010 Решетка нержавеющая 100x100 мм



материал трапа	нерж. сталь
размер решетки, мм	100 x 100
вес штуки нетто, кг	—
количество в коробке, шт	10

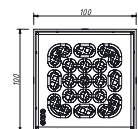

P-1515 Решетка нержавеющая 150x150 мм



материал трапа	нерж. сталь
размер решетки, мм	150 x 150
вес штуки нетто, кг	0,199
количество в коробке, шт	10

ЛИНЕЙНЫЕ И УГЛОВЫЕ ТРАПЫ ДЛЯ ДУШЕВЫХ КОМНАТ

ТП 60-800 Линейный трап-лоток для душа напольный



Трап-лоток для душа напольный. Длина трапа: L = 800 мм

материал слива	полипропилен
материал решётки	нерж. сталь
выходное отверстие, мм	50
длина трапа, мм	L= 800
вес штуки нетто, кг	1,540
размер коробки, мм	880x210x100
количество в коробке, шт	1

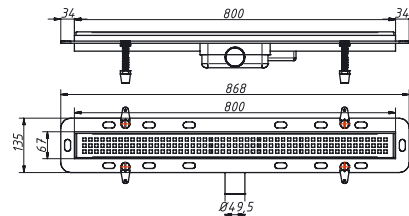

ТП 60-1000 Линейный трап-лоток для душа напольный



Трап-лоток для душа напольный. Длина трапа: L = 1000 мм

материал слива	полипропилен
материал решётки	нерж. сталь
выходное отверстие, мм	50
длина трапа, мм	L= 1000
вес штуки нетто, кг	1,820
размер коробки, мм	1080x210x100
количество в коробке, шт	1

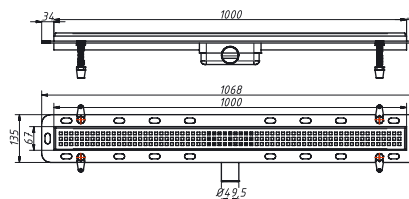

ТУ-250 Угловой трап для душа напольный



Трап для душа напольный угловой. Размер трапа: 250 x 250 мм

материал слива	полипропилен
материал решётки	нерж. сталь
выходное отверстие, мм	50
размер трапа, мм	250 x 250
вес штуки нетто, кг	1,300
размер коробки, мм	400x220x125
количество в коробке, шт	1

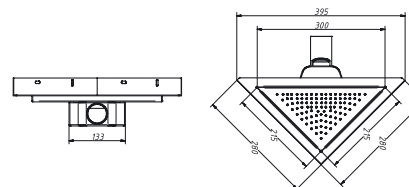

гибкая труба 40-40/50



AC-1010 длина гибкой трубы L=650 мм

Гибкая труба 40-40/50
max длина – 650 мм

материал гибкой трубы	полипропилен
входное отверстие, мм	40
выходное отверстие, мм	40/50
длина гибкой трубы, мм	320-650
вес штуки нетто, кг	0,085
количество в коробке, шт	115

AC-10101 длина гибкой трубы L=850 мм

Гибкая труба 40-40/50
max длина – 850 мм

материал гибкой трубы	полипропилен
входное отверстие, мм	40
выходное отверстие, мм	40/50
длина гибкой трубы, мм	360-850
вес штуки нетто, кг	0,100
количество в коробке, шт	110

AC-10102 длина гибкой трубы L=1250 мм

Гибкая труба 40-40/50
max длина – 1250 мм

материал гибкой трубы	полипропилен
входное отверстие, мм	40
выходное отверстие, мм	40/50
длина гибкой трубы, мм	470-1250
вес штуки нетто, кг	0,121
количество в коробке, шт	75

AC-1001 длина гибкой трубы L=370 мм

Гибкая труба 40-40/50
max длина – 370 мм

материал гибкой трубы	полипропилен
входное отверстие, мм	40
выходное отверстие, мм	40/50
длина гибкой трубы, мм	220-370
вес штуки нетто, кг	0,062
количество в коробке, шт	150

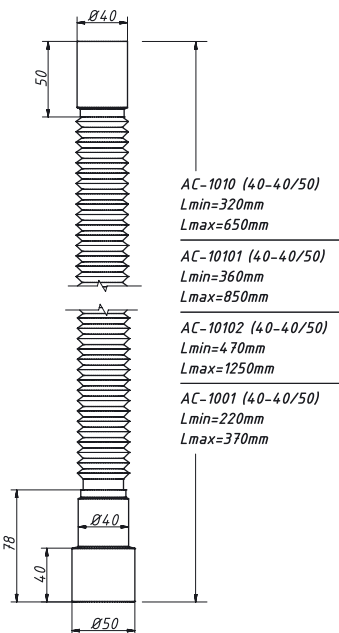

гибкая труба 1 1/2" x 40/50



AC-1013 длина гибкой трубы L=650 мм

Гибкая труба 1 1/2" x 40/50
max длина – 650 мм

материал гибкой трубы	полипропилен
входное отверстие	1 1/2"
выходное отверстие, мм	40/50
длина гибкой трубы, мм	320-650
торцевая прокладка П-4040	1 шт. (40 мм)
вес штуки нетто, кг	0,097
количество в коробке, шт	100

AC-10131 длина гибкой трубы L=850 мм

Гибкая труба 1 1/2" x 40/50
max длина – 850 мм

материал гибкой трубы	полипропилен
входное отверстие	1 1/2"
выходное отверстие, мм	40/50
длина гибкой трубы, мм	360-850
торцевая прокладка П-4040	1 шт. (40 мм)
вес штуки нетто, кг	0,111
количество в коробке, шт	95

AC-10132 длина гибкой трубы L=1250 мм

Гибкая труба 1 1/2" x 40/50
max длина – 1250 мм

материал гибкой трубы	полипропилен
входное отверстие	1 1/2"
выходное отверстие, мм	40/50
длина гибкой трубы, мм	470-1250
торцевая прокладка П-4040	1 шт. (40 мм)
вес штуки нетто, кг	0,136
количество в коробке, шт	75

AC-1003 длина гибкой трубы L=370 мм

Гибкая труба 1 1/2" x 40/50
max длина – 370 мм

материал гибкой трубы	полипропилен
входное отверстие	1 1/2"
выходное отверстие, мм	40/50
длина гибкой трубы, мм	220-370
торцевая прокладка П-4040	1 шт. (40 мм)
вес штуки нетто, кг	0,074
количество в коробке, шт	130

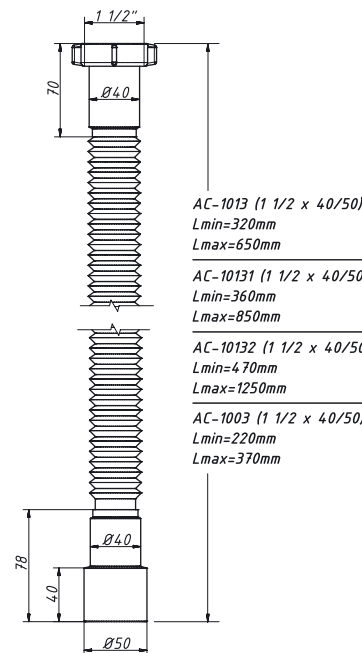

П-4040
прокладка торцевая 40

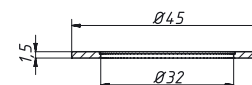

гибкая труба 40-40

АС-1011 длина гибкой трубы L=650 мм

Гибкая труба 40-40,
макс длина – 650 мм

материал гибкой трубы	полипропилен
входное отверстие, мм	40
выходное отверстие, мм	40
длина гибкой трубы, мм	320-650
вес штуки нетто, кг	0,074
количество в коробке, шт	150

АС-10111 длина гибкой трубы L=850 мм

Гибкая труба 40-40,
макс длина – 850 мм

длина гибкой трубы, мм	360-850
вес штуки нетто, кг	0,094
количество в коробке, шт	135

АС-10112 длина гибкой трубы L=1250 мм

Гибкая труба 40-40,
макс длина – 1250 мм

длина гибкой трубы, мм	470-1250
вес штуки нетто, кг	0,120
количество в коробке, шт	105

гибкая труба 1 1/2" x 40

АС-1012 длина гибкой трубы L=650 мм

Гибкая труба 1 1/2" x 40,
макс длина – 650 мм

входное отверстие	1 1/2"
выходное отверстие, мм	40
длина гибкой трубы, мм	320-650
торцевая прокладка П-4040	1 шт. (40 мм)
вес штуки нетто, кг	0,086
количество в коробке, шт	120

АС-10121 длина гибкой трубы L=850 мм

Гибкая труба 1 1/2" x 40,
макс длина – 850 мм

длина гибкой трубы, мм	360-850
торцевая прокладка П-4040	1 шт. (40 мм)
вес штуки нетто, кг	0,103
количество в коробке, шт	110

АС-10122 длина гибкой трубы L=1250 мм

Гибкая труба 1 1/2" x 40,
макс длина – 1250 мм

длина гибкой трубы, мм	470-1250
торцевая прокладка П-4040	1 шт. (40 мм)
вес штуки нетто, кг	0,128
количество в коробке, шт	80

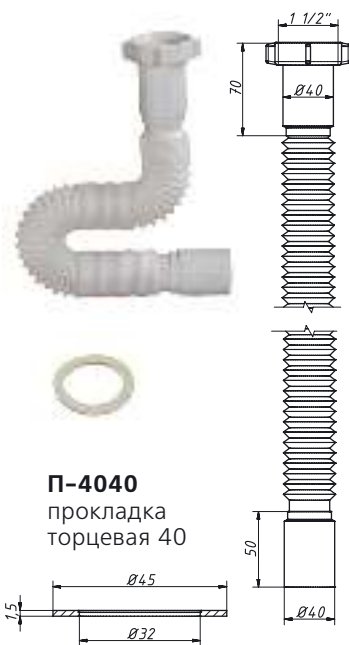

П-4040
прокладка
торцевая 40

гибкая труба 1 1/4" x 40

АС-1014 длина гибкой трубы L=650 мм

Гибкая труба 1 1/4" x 40,
макс длина – 650 мм

входное отверстие	1 1/4"
выходное отверстие, мм	40
длина гибкой трубы, мм	320-650
торцевая прокладка П-4032	1 шт. (32 мм)
вес штуки нетто, кг	0,081
количество в коробке, шт	140

АС-10141 длина гибкой трубы L=850 мм

Гибкая труба 1 1/4" x 40,
макс длина – 850 мм

длина гибкой трубы, мм	360-850
торцевая прокладка П-4032	1 шт. (32 мм)
вес штуки нетто, кг	0,121
количество в коробке, шт	120

АС-10142 длина гибкой трубы L=1250 мм

Гибкая труба 1 1/4" x 40,
макс длина – 1250 мм

длина гибкой трубы, мм	470-1250
торцевая прокладка П-4032	1 шт. (32 мм)
вес штуки нетто, кг	0,126
количество в коробке, шт	85



П-4032
прокладка
торцевая 32

гибкая труба 1 1/4" x 40/50

АС-1015 длина гибкой трубы L=650 мм

Гибкая труба 1 1/4" x 40/50,
макс длина – 650 мм

входное отверстие	1 1/4"
выходное отверстие, мм	40/50
длина гибкой трубы, мм	320-650
торцевая прокладка П-4032	1 шт. (32 мм)
вес штуки нетто, кг	0,088
количество в коробке, шт	115

АС-10151 длина гибкой трубы L=850 мм

Гибкая труба 1 1/4" x 40/50,
макс длина – 850 мм

длина гибкой трубы, мм	360-850
торцевая прокладка П-4032	1 шт. (32 мм)
вес штуки нетто, кг	0,104
количество в коробке, шт	100

АС-10152 длина гибкой трубы L=1250 мм

Гибкая труба 1 1/4" x 40/50,
макс длина – 1250 мм

длина гибкой трубы, мм	470-1250
торцевая прокладка П-4032	1 шт. (32 мм)
вес штуки нетто, кг	0,130
количество в коробке, шт	75



П-4032
прокладка
торцевая 32

гибкая труба 40-32

АС-1016 длина гибкой трубы L=650 мм

Гибкая труба 40-32,
макс длина – 650 мм

материал гибкой трубы	полипропилен
входное отверстие	40
выходное отверстие, мм	32
длина гибкой трубы, мм	320-650
вес штуки нетто, кг	0,071
количество в коробке, шт	155



АС-10162 длина гибкой трубы L=1250 мм

Гибкая труба 40-32,
макс длина – 1250 мм

материал гибкой трубы	полипропилен
входное отверстие	40
выходное отверстие, мм	32
длина гибкой трубы, мм	470-1250
вес штуки нетто, кг	0,114
количество в коробке, шт	100

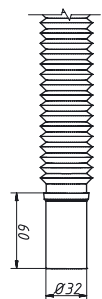

гибкая труба 1 1/2" x 32

АС-1017 длина гибкой трубы L=650 мм

Гибкая труба 1 1/2" x 32,
макс длина – 650 мм

материал гибкой трубы	полипропилен
входное отверстие	1 1/2"
выходное отверстие, мм	32
длина гибкой трубы, мм	320-650
торцевая прокладка П-4040	1 шт. (40 мм)
вес штуки нетто, кг	0,089
количество в коробке, шт	115



АС-10172 длина гибкой трубы L=1250 мм

Гибкая труба 1 1/2" x 32,
макс длина – 1250 мм

материал гибкой трубы	полипропилен
входное отверстие	1 1/2"
выходное отверстие, мм	32
длина гибкой трубы, мм	470-1250
торцевая прокладка П-4040	1 шт. (40 мм)
вес штуки нетто, кг	0,129
количество в коробке, шт	85

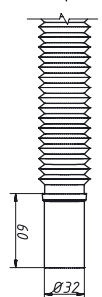

гибкая труба 1 1/4" x 32

АС-1018 длина гибкой трубы L=650 мм

Гибкая труба 1 1/4" x 32,
макс длина – 650 мм

материал гибкой трубы	полипропилен
входное отверстие	1 1/4"
выходное отверстие, мм	32
длина гибкой трубы, мм	320-650
торцевая прокладка П-4032	1 шт. (32 мм)
вес штуки нетто, кг	0,080
количество в коробке, шт	135



АС-10182 длина гибкой трубы L=1250 мм

Гибкая труба 1 1/4" x 32,
макс длина – 1250 мм

материал гибкой трубы	полипропилен
входное отверстие	1 1/4"
выходное отверстие, мм	32
длина гибкой трубы, мм	470-1250
торцевая прокладка П-4032	1 шт. (32 мм)
вес штуки нетто, кг	0,121
количество в коробке, шт	80

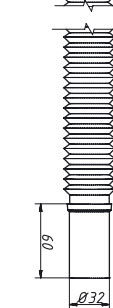

гибкая труба 32 x 32

АС-1004 длина гибкой трубы L=370 мм

Гибкая труба 32 x 32,
макс длина – 370 мм

материал гибкой трубы	полипропилен
входное отверстие	32
выходное отверстие, мм	32
длина гибкой трубы, мм	200-370
вес штуки нетто, кг	0,052
количество в коробке, шт	200



АС-1019 длина гибкой трубы L=650 мм

Гибкая труба 32 x 32,
макс длина – 650 мм

материал гибкой трубы	полипропилен
входное отверстие	32
выходное отверстие, мм	32
длина гибкой трубы, мм	280-650
вес штуки нетто, кг	0,078
в коробке, шт	160

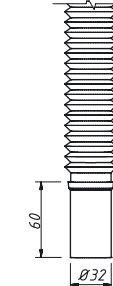

ГИБКИЕ ТРУБЫ

АС-1002 гибкая труба 32 x 40/50, длина гибкой трубы L=370 мм



Гибкая труба 32 x 40/50,
max длина – 370 мм

материал гибкой трубы	полипропилен
входное отверстие	32
выходное отверстие, мм	40/50
длина гибкой трубы, мм	210–370
вес штуки нетто, кг	0,064
вес коробки брутто (+/- 0,1), кг	10,430
количество в коробке, шт	150

АС-1020 гибкая труба 32 x 40/50, длина гибкой трубы L=700 мм



Гибкая труба 32 x 40/50,
max длина – 700 мм

материал гибкой трубы	полипропилен
входное отверстие	32
выходное отверстие, мм	40/50
длина гибкой трубы, мм	320–700
вес штуки нетто, кг	0,086
вес коробки брутто (+/- 0,1), кг	12,88
количество в коробке, шт	140

АС-1022 гибкая труба 32 – 50, длина гибкой трубы L=650 мм



Гибкая труба 32–50,
max длина – 650 мм

материал гибкой трубы	полипропилен
входное отверстие	32
выходное отверстие, мм	50
длина гибкой трубы, мм	280–650
вес штуки нетто, кг	0,086
вес коробки брутто (+/- 0,1), кг	–
количество в коробке, шт	–

АС-1021 гибкая труба 40 – 50, длина гибкой трубы L=650 мм



Гибкая труба 40–50,
max длина – 650 мм

материал гибкой трубы	полипропилен
входное отверстие	40
выходное отверстие, мм	50
длина гибкой трубы, мм	280–650
вес штуки нетто, кг	0,088
вес коробки брутто (+/- 0,1), кг	10,980
вес нетто (+/- 0,1), кг	10,100
кол-во в коробке, шт	115

ГИБКИЕ ТРУБЫ

АС-1321 гибкая труба 1 1/2" x 50, длина гибкой трубы L=610 мм



П-4040
прокладка
торцевая 40

Гибкая труба 1 1/2" x 50
max длина – 610 мм

материал гибкой трубы	полипропилен
входное отверстие	1 1/2"
выходное отверстие, мм	50
длина гибкой трубы, мм	610
торцевая прокладка П-4040	1 шт. (40 мм)
вес штуки нетто, кг	0,1005
вес коробки брутто (+/- 0,1), кг	12,940
количество в коробке, шт	120

АС-13221 гибкая труба 1 1/2" x 50, длина гибкой трубы L=1190 мм



П-4040
прокладка
торцевая 40

Гибкая труба 1 1/2" x 50
max длина – 1190 мм

материал гибкой трубы	полипропилен
входное отверстие	1 1/2"
выходное отверстие, мм	50
длина гибкой трубы, мм	1190
торцевая прокладка П-4040	1 шт. (40 мм)
вес штуки нетто, кг	0,136
вес коробки брутто (+/- 0,1), кг	11,300
количество в коробке, шт	75

АС-1521 гибкая труба 1 1/4" x 50, длина гибкой трубы L=630 мм



Новинка!

П-4032
прокладка
торцевая 32

Гибкая труба 1 1/4" x 50
max длина – 630 мм

материал гибкой трубы	полипропилен
входное отверстие	1 1/4"
выходное отверстие, мм	50
длина гибкой трубы, мм	630
торцевая прокладка П-4032	1 шт. (32 мм)
вес штуки нетто, кг	0,081
вес коробки брутто (+/- 0,1), кг	–
количество в коробке, шт	–

АС-15221 гибкая труба 1 1/4" x 50, длина гибкой трубы L=1200 мм



Новинка!

П-4032
прокладка
торцевая 32

Гибкая труба 1 1/4" x 50
max длина – 1200 мм

материал гибкой трубы	полипропилен
входное отверстие	1 1/4"
выходное отверстие, мм	50
длина гибкой трубы, мм	1200
торцевая прокладка П-4032	1 шт. (32 мм)
вес штуки нетто, кг	–
вес коробки брутто (+/- 0,1), кг	–
количество в коробке, шт	–

BC-1010 гибкая труба 40 x 40/50 угловая 90°, длина гибкой трубы L=700 мм



Новинка!

YouTube Гибкая труба 40 x 40/50 угловая 90°, **max длина – 700 мм**

материал гибкой трубы	полипропилен
входное отверстие	40
выходное отверстие, мм	40/50
дополнительно угол для сифона	1 1/2" x 40
длина гибкой трубы, мм	700
вес штуки нетто, кг	0,126
количество в коробке, шт	70

BC-1001 гибкая труба 40 x 40/50 угловая 90°

YouTube Гибкая труба 40 x 40/50 угловая 90°, **max длина – 400 мм**

материал гибкой трубы	полипропилен
входное отверстие	40
выходное отверстие, мм	40/50
дополнительно угол для сифона	1 1/2" x 40
длина гибкой трубы, мм	400
вес штуки нетто, кг	–
количество в коробке, шт	–

BC-10102 гибкая труба 40 x 40/50 угловая 90°

YouTube Гибкая труба 40 x 40/50 угловая 90°, **max длина – 1240 мм**

материал гибкой трубы	полипропилен
входное отверстие	40
выходное отверстие, мм	40/50
дополнительно угол для сифона	1 1/2" x 40
длина гибкой трубы, мм	1240
вес штуки нетто, кг	–
количество в коробке, шт	–

AC-1101 гибкая труба 40/50 x 40/50, длина гибкой трубы L=690 мм

max длина – 690 мм

материал гибкой трубы	полипропилен
входное/выходное отверстие	40/50
длина гибкой трубы, мм	690
вес коробки брутто (+/- 0,1), кг	11,520
кол-во в коробке, шт	100

AC-11011 гибкая труба 40/50 x 40/50

max длина – 1200 мм

материал гибкой трубы	полипропилен
входное/выходное отверстие	40/50
длина гибкой трубы, мм	1200
вес коробки брутто (+/- 0,1), кг	11,660
кол-во в коробке, шт	70

AC-10135 гибкая труба с отводом, длина гибкой трубы L=650 мм



П-4040

прокладка торцевая 40
2 шт.

Гибкая труба 1 1/2" x 40/50 без выпуска, с одним отводом, **max длина – L = 650 мм**

материал гибкой трубы	полипропилен
входное отверстие	1 1/2"
выходное отверстие, мм	40/50
длина гибкой трубы, мм	320–650
торцевая прокладка П-4040	2 шт. (40 мм)
вес штуки нетто, кг	0,150
вес коробки брутто (+/- 0,1), кг	13,250
количество в коробке, шт	65

AC-101315 длина гибкой трубы L=850 мм

Гибкая труба 1 1/2" x 40/50 без выпуска, с одним отводом, **max длина – L = 850 мм**

материал гибкой трубы	полипропилен
входное отверстие	1 1/2"
выходное отверстие, мм	40/50
длина гибкой трубы, мм	360–850
торцевая прокладка П-4040	2 шт. (40 мм)
вес штуки нетто, кг	–
вес коробки брутто (+/- 0,1), кг	–
количество в коробке, шт	–

AC-101325 длина гибкой трубы L=1250 мм

Гибкая труба 1 1/2" x 40/50 без выпуска, с одним отводом, **max длина – L = 1250 мм**

материал гибкой трубы	полипропилен
входное отверстие	1 1/2"
выходное отверстие, мм	40/50
длина гибкой трубы, мм	470–1250
торцевая прокладка П-4040	2 шт. (40 мм)
вес штуки нетто, кг	0,185
вес коробки брутто (+/- 0,1), кг	11,400
количество в коробке, шт	55

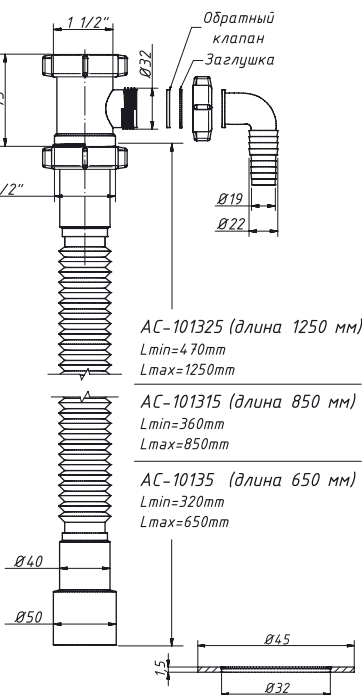

AC-10175 гибкая труба с отводом, длина гибкой трубы L=650 мм



П-4040

прокладка торцевая 40
2 шт.

Гибкая труба 1 1/2" x 32 без выпуска, с одним отводом

материал гибкой трубы	полипропилен
входное отверстие	1 1/2"
выходное отверстие, мм	32
длина гибкой трубы, мм	320–650
торцевая прокладка П-4040	2 шт. (40 мм)
вес штуки нетто, кг	–
вес коробки брутто (+/- 0,1), кг	–
количество в коробке, шт	–

АС-1013М гибкая труба 1 1/2" x 40/50, длина гибкой трубы L=650 мм



Гибкая труба 1 1/2" x 40/50,
мах длина – 650 мм

материал гибкой трубы	полипропилен
входное отверстие	1 1/2"
гайка 1 1/2"	латунь/хром
выходное отверстие, мм	40/50
длина гибкой трубы, мм	320–650
торцевая прокладка П-4040	1 шт. (40 мм)
вес штуки нетто, кг	0,103
количество в коробке, шт	100

АС-10132М длина гибкой трубы L=1250 мм

Гибкая труба 1 1/2" x 40/50,
мах длина – 1250 мм

материал гибкой трубы	полипропилен
входное отверстие	1 1/2"
гайка 1 1/2"	латунь/хром
выходное отверстие, мм	40/50
длина гибкой трубы, мм	470–1250
торцевая прокладка П-4040	1 шт. (40 мм)
вес штуки нетто, кг	0,146
количество в коробке, шт	75

П-4040
прокладка
торцевая 40



АС-1017М гибкая труба 1 1/2" x 32, длина гибкой трубы L=650 мм



Гибкая труба 1 1/2" x 32,
мах длина – 650 мм

материал гибкой трубы	полипропилен
входное отверстие	1 1/2"
гайка 1 1/2"	латунь/хром
выходное отверстие, мм	32
длина гибкой трубы, мм	320–650
торцевая прокладка П-4040	1 шт. (40 мм)
вес штуки нетто, кг	0,095
количество в коробке, шт	115

АС-1015М гибкая труба 1 1/4" x 40/50, длина гибкой трубы L=650 мм



Гибкая труба 1 1/4" x 40/50,
мах длина – 650 мм

материал гибкой трубы	полипропилен
входное отверстие	1 1/4"
гайка 1 1/4"	латунь/хром
выходное отверстие, мм	40/50
длина гибкой трубы, мм	320–650
торцевая прокладка П-4032	1 шт. (32 мм)
вес штуки нетто, кг	0,092
количество в коробке, шт	115

АС-1018М гибкая труба 1 1/4" x 32, длина гибкой трубы L=650 мм



Гибкая труба 1 1/4" x 32,
мах длина – 650 мм

материал гибкой трубы	полипропилен
входное отверстие	1 1/4"
гайка 1 1/4"	латунь/хром
выходное отверстие, мм	32
длина гибкой трубы, мм	320–650
торцевая прокладка П-4032	1 шт. (32 мм)
вес штуки нетто, кг	0,084
количество в коробке, шт	135

ШЛАНГИ ГОФРИРОВАННЫЕ (универсальные)

AC-2010 

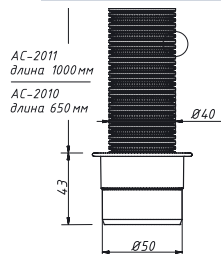

гибкая труба 1 1/2" x 40, L = 650 мм

Гибкая гофрированная труба 1 1/2" x 40, max длина – 650 мм

выходное отверстие, мм	40
диаметр гибкой трубы, мм	40
длина гибкой трубы, мм	650
переходник, мм	50
цвет	белый
вес штуки нетто, кг	0,148
кол-во в коробке, шт	45

AC-2011  L = 1000 мм

Гибкая гофрированная труба 1 1/2" x 40
цвет: белый; max длина – 1000 мм

выходное отверстие, мм	40
диаметр гибкой трубы, мм	40
длина гибкой трубы, мм	1000
переходник, мм	50
вес коробки брутто (+/- 0,1), кг	2,680
кол-во в коробке, шт	15

AC-2012  L = 2000 мм

Гибкая гофрированная труба 1 1/2" x 40
цвет: белый; max длина – 2000 мм

выходное отверстие, мм	40
диаметр гибкой трубы, мм	40
длина гибкой трубы, мм	2000
переходник, мм	50
вес коробки брутто (+/- 0,1), кг	1,760
кол-во в коробке, шт	7

AC-2013 гибкая труба 1 1/4" x 32, длина гибкой трубы L max = 1000 мм

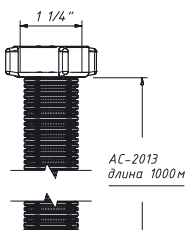

Гибкая труба 1 1/4" x 32,
цвет: белый; max длина – 1000 мм

материал гибкой трубы	полипропилен
выходное отверстие	1 1/4"
выходное отверстие, мм	32
длина гибкой трубы, мм	1000
вес коробки брутто (+/- 0,1), кг	2,670
кол-во в коробке, шт	20

шланг гофрированный **ШГ40-1** (бухта) D= 40 мм, L = 30 м

Шланг гофрированный универсальный.
Цвет: **белый** (материал – полипропилен)

диаметр шланга: D, мм	40
длина бухты, метр	30
размер бухты, мм	700 x 700 x 210
вес бухты, кг	2,570
кол-во на палете, шт.	20

ШГ40-2 (бухта) D= 40 мм, L = 30 м

Шланг гофрированный универсальный.
Цвет: **черный** (материал – полипропилен)

диаметр шланга: D, мм	40
длина бухты, метр	30
размер бухты, мм	700 x 700 x 210
вес бухты, кг	2,570
кол-во на палете, шт.	20

ШЛАНГИ ГОФРИРОВАННЫЕ (универсальные)

шланг гофрированный

ШГ32-1 (бухта) D= 32 мм, L = 50 м

Шланг гофрированный универсальный.
Цвет: **белый** (материал – полипропилен)

диаметр шланга: D, мм	32
длина бухты, метр	50
вес бухты, кг	1,420
кол-во на палете, шт.	-



шланг гофрированный **ШГ 25** D= 25 мм, L = 30 м (бухта)

ШГ 25-1 (бухта)

материал шланга	полипропилен
диаметр шланга:	D= 25 мм
длина бухты:	30 метров
вес бухты:	1,540 кг
кол-во на палете, шт.	48

ШГ 25-1 (бухта)

Цвет: **белый**



ШГ 25-2 (бухта)

Цвет: **черный**



ШГ 25-3 (бухта)

Цвет: **желтый**



ШГ 25-4 (бухта)

Цвет: **зеленый**



ШГ 25-5 (бухта)

Цвет: **синий**



ШГ 25-6 (бухта)

Цвет: **красный**

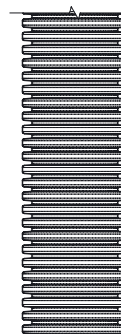
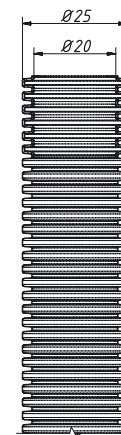

PВ-41009 (горизонтальный)



Сифон для писсуара с выходом D 50 и отводом 50 мм (горизонтальный)

материал сифона	полипропилен
материал манжеты	резина
тип сифона	писсуарный
тип подключения к писсуару	горизонтальный
тип подключения к канализации	горизонтальный
входное отверстие сифона, мм	50
выходное отверстие сифона, мм	40
кол-во в коробке, шт	15

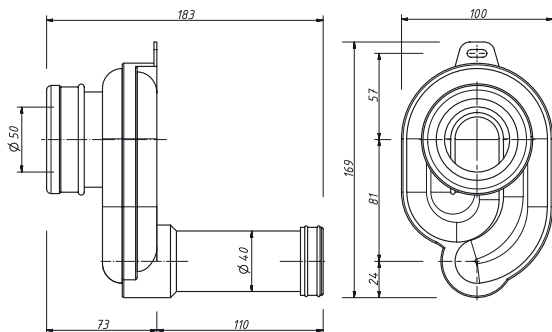

PВ-51009 (вертикальный)



Сифон для писсуара с выходом D 50 и отводом 40/50 мм (вертикальный)

материал сифона	полипропилен
материал манжеты	резина
тип сифона	писсуарный
тип подключения к писсуару	горизонтальный
тип подключения к канализации	вертикальный
входное отверстие сифона, мм	50
выходное отверстие сифона, мм	40/50
кол-во в коробке, шт	15



P-3100

манжеты D=40 мм и D=46 мм



Сифон 1 1/4" x 40, для писсуара, (с манжетами D= 40 мм и D= 46 мм)

материал сифона	полипропилен
диаметр горловины, мм	70
входное отверстие	1 1/4"
выходное отверстие, мм	40
габаритная высота сифона, мм	215-260
манжеты (2 шт.) D=, мм	40 и 46
вес штуки нетто, кг	0,192
вес коробки брутто (+/- 0,1), кг	13,550
кол-во в коробке, шт	65

P-31009

манжеты D=40 мм и D=46 мм



Сифон 1 1/4" x 40, для писсуара, с гибкой трубой 40-40/50

материал сифона	полипропилен
диаметр горловины, мм	70
входное отверстие	1 1/4"
выходное отверстие, мм	40
габаритная высота сифона, мм	215-260
манжеты (2 шт.) D=, мм	40 и 46
гибкая труба	40-40/50
длина гибкой трубы, мм	310-650
кол-во в коробке, шт	20

PВ-31009

манжеты D=40 мм и D=46 мм



Сифон 1 1/4" x 40, для писсуара, с прямой трубой 40-40

материал сифона	полипропилен
диаметр горловины, мм	70
входное отверстие	1 1/4"
выходное отверстие, мм	40
габаритная высота сифона, мм	215-260
манжеты (2 шт.) D=, мм	40 и 46
прямая труба	40-40
длина прямой трубы, мм	200
кол-во в коробке, шт	20

P-100

манжеты D=40 мм и D=46 мм



Комплект для писсуара с манжетами D= 40 мм / D= 46 мм

материал сифона	полипропилен
материал манжет	ПВХ
манжеты (2 шт.) D=, мм	40 и 46
диаметр горловины, мм	70
диаметр выхода, мм	32
вес штуки нетто, кг	0,192
вес коробки брутто (+/- 0,1), кг	4,260
кол-во в коробке, шт	50

Крышки универсальные серии КД из МДФ – покрытие плёнка ПВХ



КД 01 – крепл. метал. с эксцентриком
КД 01 М – крепл. метал. с микролифтом
 Цвет: **белый глянец**

покрытие крышки	плёнка ПВХ
индивидуальная упаковка	коробка
вес шт. нетто, кг	3,0
кол-во в коробке	5 шт

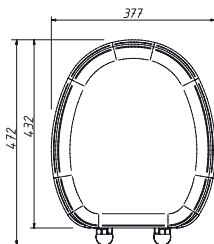

КД 02 – крепл. метал. с эксцентриком
КД 02 М – крепл. метал. с микролифтом
 Цвет: **белая шагреня**

покрытие крышки	плёнка ПВХ
индивидуальная упаковка	коробка
вес шт. нетто, кг	3,0
кол-во в коробке	5 шт

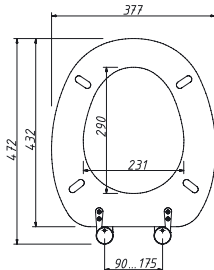

КД 03 – крепл. метал. с эксцентриком
КД 03 М – крепл. метал. с микролифтом
 Цвет: **бук капучино**

покрытие крышки	плёнка ПВХ
индивидуальная упаковка	коробка
вес шт. нетто, кг	3,0
кол-во в коробке	5 шт



КД 04 – крепл. метал. с эксцентриком
КД 04 М – крепл. метал. с микролифтом
 Цвет: **роза белая**

покрытие крышки	плёнка ПВХ
индивидуальная упаковка	коробка
вес шт. нетто, кг	3,0
кол-во в коробке	5 шт

КМ-1

Комплект крепления к деревянной крышке (метал./покр. хром с эксцентриком)



КД 05 – крепл. метал. с эксцентриком
КД 05 М – крепл. метал. с микролифтом
 Цвет: **дуб с патиной**

покрытие крышки	плёнка ПВХ
индивидуальная упаковка	коробка
вес шт. нетто, кг	3,0
кол-во в коробке	5 шт



КД 06 – крепл. метал. с эксцентриком
КД 06 М – крепл. метал. с микролифтом
 Цвет: **дуб сокальский**

покрытие крышки	плёнка ПВХ
индивидуальная упаковка	коробка
вес шт. нетто, кг	3,0
кол-во в коробке	5 шт



Крышки универсальные серии КД из МДФ – покрытие плёнка ПВХ



КД 07 – крепл. метал. с эксцентриком
КД 07 М – крепл. метал. с микролифтом
 Цвет: **подводный мир**

покрытие крышки	плёнка ПВХ
индивидуальная упаковка	коробка
вес шт. нетто, кг	3,0
кол-во в коробке	5 шт



КД 08 – крепл. метал. с эксцентриком
КД 08 М – крепл. метал. с микролифтом
 Цвет: **тоскана**

покрытие крышки	плёнка ПВХ
индивидуальная упаковка	коробка
вес шт. нетто, кг	3,0
кол-во в коробке	5 шт



КД 09 – крепл. метал. с эксцентриком
КД 09 М – крепл. метал. с микролифтом
 Цвет: **роза красная**

покрытие крышки	плёнка ПВХ
индивидуальная упаковка	коробка
вес шт. нетто, кг	3,0
кол-во в коробке	5 шт

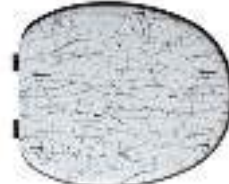

КД 10 – крепл. метал. с эксцентриком
КД 10 М – крепл. метал. с микролифтом
 Цвет: **арт графит/графит**

покрытие крышки	плёнка ПВХ
индивидуальная упаковка	коробка
вес шт. нетто, кг	3,0
кол-во в коробке	5 шт

КМ-2

Комплект крепления к деревянной крышке (метал./покр. хром с микролифтом)



КД 11 – крепл. метал. с эксцентриком
КД 11 М – крепл. метал. с микролифтом
 Цвет: **ель умбра**

покрытие крышки	плёнка ПВХ
индивидуальная упаковка	коробка
вес шт. нетто, кг	3,0
кол-во в коробке	5 шт



КД 12 – крепл. метал. с эксцентриком
КД 12 М – крепл. метал. с микролифтом
 Цвет: **жемчуг**

покрытие крышки	плёнка ПВХ
индивидуальная упаковка	коробка
вес шт. нетто, кг	3,0
кол-во в коробке	5 шт



Крышки для унитаза регулируемые серии К (крепление пластиковое)



К-01 – крышка для унитаза регулируемая. Цвет: **белая**

материал крышки – полипропилен
индивидуальная упаковка – п/эт пакет
вес: шт. 0,969 кг / коробки 16,600 кг
кол-во в коробке – 16 шт



К-01-2 – крышка для унитаза регулируемая. Цвет: **темно-серая**

материал крышки – полипропилен
индивидуальная упаковка – п/эт пакет
вес: шт. 0,969 кг / коробки 16,600 кг
кол-во в коробке – 16 шт



К-02 – крышка для унитаза регулируемая. Цвет: **голубая**

материал крышки – полипропилен
индивидуальная упаковка – п/эт пакет
вес: шт. 0,969 кг / коробки 16,600 кг
кол-во в коробке – 16 шт



К-03 – крышка для унитаза регулируемая. Цвет: **розовая**

материал крышки – полипропилен
индивидуальная упаковка – п/эт пакет
вес: шт. 0,969 кг / коробки 16,600 кг
кол-во в коробке – 16 шт



К-04 – крышка для унитаза регулируемая. Цвет: **салатовая**

материал крышки – полипропилен
индивидуальная упаковка – п/эт пакет
вес: шт. 0,969 кг / коробки 16,600 кг
кол-во в коробке – 16 шт



К-05 – крышка для унитаза регулируемая. Цвет: **темно-синяя**

материал крышки – полипропилен
индивидуальная упаковка – п/эт пакет
вес: шт. 0,969 кг / коробки 16,600 кг
кол-во в коробке – 16 шт



К-06 – крышка для унитаза регулируемая. Цвет: **белая перламутр**

материал крышки – полипропилен
индивидуальная упаковка – п/эт пакет
вес: шт. 0,969 кг / коробки 16,600 кг
кол-во в коробке – 16 шт

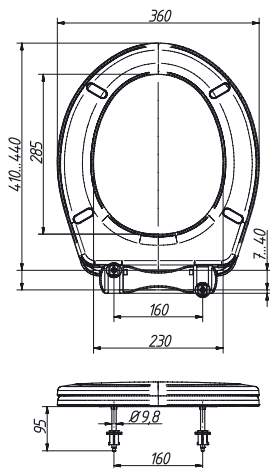

Крышки для унитаза регулируемые серии К (крепление пластиковое)



К-07-2 – крышка для унитаза регулируемая. Цвет: **коричневая**

материал крышки – полипропилен
индивидуальная упаковка – п/эт пакет
вес: шт. 0,969 кг / коробки 16,600 кг
кол-во в коробке – 16 шт



К-08-2 – крышка для унитаза регулируемая. Цвет: **фиолетовая**

материал крышки – полипропилен
индивидуальная упаковка – п/эт пакет
вес: шт. 0,969 кг / коробки 16,600 кг
кол-во в коробке – 16 шт



К-09 – крышка для унитаза регулируемая. Цвет: **бирюза**

материал крышки – полипропилен
индивидуальная упаковка – п/эт пакет
вес: шт. 0,969 кг / коробки 16,600 кг
кол-во в коробке – 16 шт



К-10 – крышка для унитаза регулируемая. Цвет: **зеленая**

материал крышки – полипропилен
индивидуальная упаковка – п/эт пакет
вес: шт. 0,969 кг / коробки 16,600 кг
кол-во в коробке – 16 шт



К-11 – крышка для унитаза регулируемая. Цвет: **бежевая**

материал крышки – полипропилен
индивидуальная упаковка – п/эт пакет
вес: шт. 0,969 кг / коробки 16,600 кг
кол-во в коробке – 16 шт



К-12 – крышка для унитаза регулируемая. Цвет: **металлик**

материал крышки – полипропилен
индивидуальная упаковка – п/эт пакет
вес: шт. 0,969 кг / коробки 16,600 кг
кол-во в коробке – 16 шт

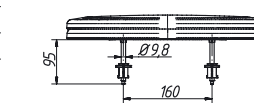
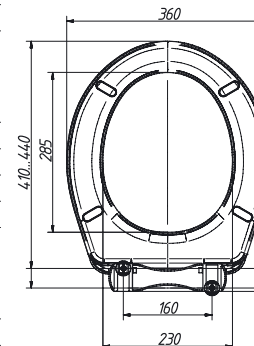
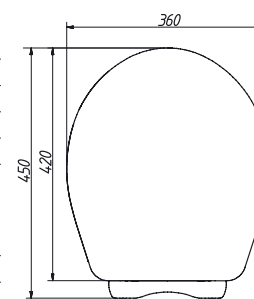

ККУ-1

Комплект крепления к пластиковой крышке серии К

материал крепления полипропилен



Крышки для унитаза регулируемые серии К (крепление пластиковое)



Новинка!



Новинка!



Новинка!

К-14 – крышка для унитаза регулируемая. Цвет: **чёрная (матовая)**

материал крышки – полипропилен
индивидуальная упаковка – п/эт пакет
вес: шт. 0,969 кг / коробки 16,600 кг
кол-во в коробке – 16 шт

К-15 – крышка для унитаза регулируемая. Цвет: **оливковая**

материал крышки – полипропилен
индивидуальная упаковка – п/эт пакет
вес: шт. 0,969 кг / коробки 16,600 кг
кол-во в коробке – 16 шт

К-16 – крышка для унитаза регулируемая. Цвет: **пепел розы**

материал крышки – полипропилен
индивидуальная упаковка – п/эт пакет
вес: шт. 0,969 кг / коробки 16,600 кг
кол-во в коробке – 16 шт

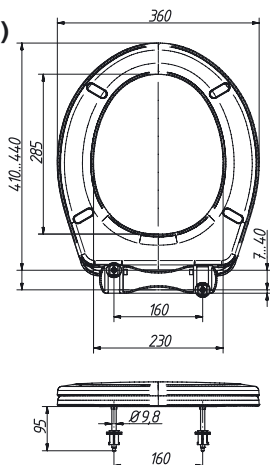

Крышки для унитаза регулируемые серии KB (крепление пластиковое)



KB1-1 – крышка для унитаза регулируемая. Цвет: **белая**

материал крышки – полипропилен
индивидуальная упаковка – п/эт пакет
вес: шт. 0,927 кг / коробки 13,150 кг
кол-во в коробке – 13 шт



KB1-2 – крышка для унитаза регулируемая. Цвет: **голубая**

материал крышки – полипропилен
индивидуальная упаковка – п/эт пакет
вес: шт. 0,927 кг / коробки 13,150 кг
кол-во в коробке – 13 шт



KB1-3 – крышка для унитаза регулируемая. Цвет: **розовая**

материал крышки – полипропилен
индивидуальная упаковка – п/эт пакет
вес: шт. 0,927 кг / коробки 13,150 кг
кол-во в коробке – 13 шт

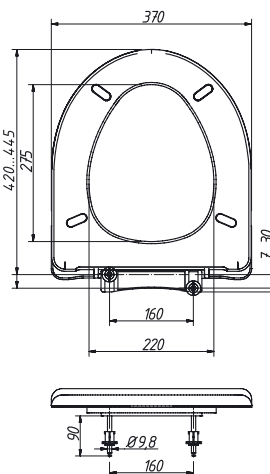

Крышки для унитаза регулируемые серии KB (крепление пластиковое)



KB1-4 – крышка для унитаза регулируемая. Цвет: **салатовая**

материал крышки – полипропилен
индивидуальная упаковка – п/эт пакет
вес: шт. 0,927 кг / коробки 13,150 кг
кол-во в коробке – 13 шт



KB1-5 – крышка для унитаза регулируемая. Цвет: **темно-синяя**

материал крышки – полипропилен
индивидуальная упаковка – п/эт пакет
вес: шт. 0,927 кг / коробки 13,150 кг
кол-во в коробке – 13 шт



KB1-12 – крышка для унитаза регулируемая. Цвет: **металлик**

материал крышки – полипропилен
индивидуальная упаковка – п/эт пакет
вес: шт. 0,927 кг / коробки 13,150 кг
кол-во в коробке – 13 шт



KB1-14 – крышка для унитаза регулируемая. Цвет: **чёрная (матовая)**

материал крышки – полипропилен
индивидуальная упаковка – п/эт пакет
вес: шт. 0,927 кг / коробки 13,150 кг
кол-во в коробке – 13 шт



KB1-15 – крышка для унитаза регулируемая. Цвет: **оливковая**

материал крышки – полипропилен
индивидуальная упаковка – п/эт пакет
вес: шт. 0,927 кг / коробки 13,150 кг
кол-во в коробке – 13 шт



KB1-16 – крышка для унитаза регулируемая. Цвет: **пепел розы**

материал крышки – полипропилен
индивидуальная упаковка – п/эт пакет
вес: шт. 0,927 кг / коробки 13,150 кг
кол-во в коробке – 13 шт

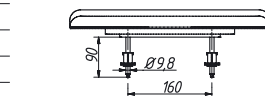
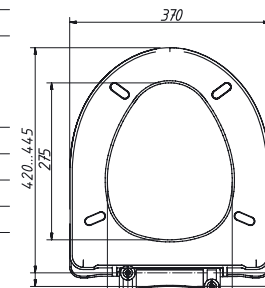
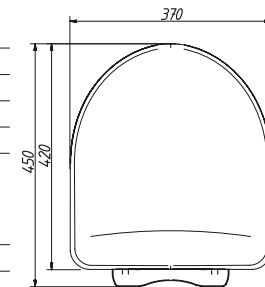

ККВ-3

Комплект крепления к пластиковой крышке серии KB

материал крепления полипропилен



Крышки для унитаза серии КР (крепление пластиковое)



KP3-1 – крышка для унитаза
Цвет: **белая**

материал крышки – полипропилен
индивидуальная упаковка – п/эт пакет
вес: шт. 1,000 кг / коробки 14,100 кг
кол-во в коробке – 16 шт



KP3-5 – крышка для унитаза
Цвет: **темно-синяя**

материал крышки – полипропилен
индивидуальная упаковка – п/эт пакет
вес: шт. 1,000 кг / коробки 14,100 кг
кол-во в коробке – 16 шт



KP3-6 – крышка для унитаза
Цвет: **белая перламутр**

материал крышки – полипропилен
индивидуальная упаковка – п/эт пакет
вес: шт. 1,000 кг / коробки 14,100 кг
кол-во в коробке – 16 шт



KP3-12 – крышка для унитаза
Цвет: **металлик**

материал крышки – полипропилен
индивидуальная упаковка – п/эт пакет
вес: шт. 1,000 кг / коробки 14,100 кг
кол-во в коробке – 16 шт



KP3-14 – крышка для унитаза
Цвет: **чёрная (матовая)**

материал крышки – полипропилен
индивидуальная упаковка – п/эт пакет
вес: шт. 1,000 кг / коробки 14,100 кг
кол-во в коробке – 16 шт



KP3-15 – крышка для унитаза
Цвет: **оливковая**

материал крышки – полипропилен
индивидуальная упаковка – п/эт пакет
вес: шт. 1,000 кг / коробки 14,100 кг
кол-во в коробке – 16 шт



KP3-16 – крышка для унитаза
Цвет: **пепел розы**

материал крышки – полипропилен
индивидуальная упаковка – п/эт пакет
вес: шт. 1,000 кг / коробки 14,100 кг
кол-во в коробке – 16 шт

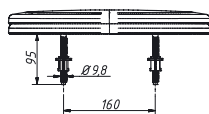

ККР-2

Комплект крепления к пластиковой крышке серии КР

материал крепления полипропилен



Крышки для унитаза регулируемые серии КУ (крепление пластиковое)



KU2-1 – крышка для унитаза регулируемая. Цвет: **белая**

материал крышки – полипропилен
индивидуальная упаковка – п/эт пакет
вес: шт. 0,975 кг / коробки 16,700 кг
кол-во в коробке – 16 шт



KU2-5 – крышка для унитаза регулируемая. Цвет: **темно-синяя**

материал крышки – полипропилен
индивидуальная упаковка – п/эт пакет
вес: шт. 0,975 кг / коробки 16,700 кг
кол-во в коробке – 16 шт



KU2-6 – крышка для унитаза регулируемая. Цвет: **белая перламутр**

материал крышки – полипропилен
индивидуальная упаковка – п/эт пакет
вес: шт. 0,975 кг / коробки 16,700 кг
кол-во в коробке – 16 шт



KU2-12 – крышка для унитаза регулируемая. Цвет: **металлик**

материал крышки – полипропилен
индивидуальная упаковка – п/эт пакет
вес: шт. 0,975 кг / коробки 16,700 кг
кол-во в коробке – 16 шт



KU2-14 – крышка для унитаза регулируемая. Цвет: **чёрная (матовая)**

материал крышки – полипропилен
индивидуальная упаковка – п/эт пакет
вес: шт. 0,975 кг / коробки 16,700 кг
кол-во в коробке – 16 шт



KU2-15 – крышка для унитаза регулируемая. Цвет: **оливковая**

материал крышки – полипропилен
индивидуальная упаковка – п/эт пакет
вес: шт. 0,975 кг / коробки 16,700 кг
кол-во в коробке – 16 шт



KU2-16 – крышка для унитаза регулируемая. Цвет: **пепел розы**

материал крышки – полипропилен
индивидуальная упаковка – п/эт пакет
вес: шт. 0,975 кг / коробки 16,700 кг
кол-во в коробке – 16 шт

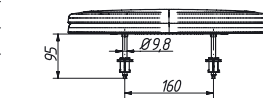
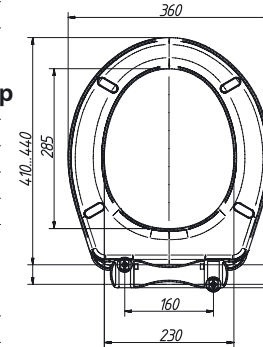
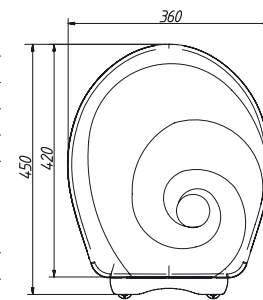

ККУ-1

Комплект крепления к пластиковой крышке серии КУ

материал крепления полипропилен



Крышки для унитаза серии KE (крепление пластиковое)

KE-01 – крышка для унитаза
Цвет: белая

материал крышки	полипропилен
индивидуальная упаковка	п/эт пакет
вес штуки нетто, кг	0,657
вес коробки нетто (+/- 0,1), кг	7,880
вес коробки брутто (+/- 0,1), кг	8,780
кол-во в коробке, шт	12

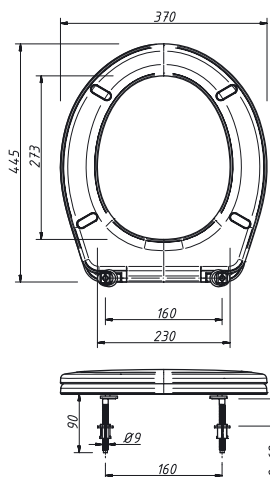

KE - 1

Комплект крепления к пластиковой крышке серии KE



таблица совместимости крышек для унитаза ОРИО и унитазов различных производителей

производитель	"Будфарфор" Славута, Украина											
модель унитаза	Акцент	Фукура	Вектор	Коломбо	Венеция	Орхидея	Стандарт	Элегант	Оригинал	Полесье	Славута	Славута Н
серия крышек	антивсплеск											
серия К	■		■	■	■			■		■		
серия KB				■					■			
серия КУ	■		■	■	■			■		■		
серия КР	■		■				■					■

производитель	"ОСМ и БТ" г. Старый Оскол										
модель унитаза	Элиса	Престиж	Ардо	Эльмира	Дора	Леда	Лея	Лорена	Эльдорадо	Элиса	Суперкомпакт
серия К			■		■	■	■	■	■		
серия KB	■					■	■	■	■		
серия КУ			■		■	■	■	■	■		
серия КР	■			■							

производитель	"Керамин" Беларусь						"Фарфор" г. Лобня					
модель унитаза	Сити	Верона	Гранд	Стиль	Лидер	Норд	Дебют	Оптим	Универсал	Салют	Стиль	Нарцисс
серия К			■	■			■	■	■		■	
серия KB	■											■
серия КУ			■	■			■	■	■		■	
серия КР										■		

производитель	"Фаянс" г. Смоленск					"Сантек" г. Чебоксары						
модель унитаза	Класси-чешский	Рельефный бачок	Корвет	Юбилейный	Люкс	Анимо	Бореаль	Бриз	Сенатор	Цезарь	Ирис	Алькор
серия К	■	■		■		■	■	■	■			■
серия KB			■							■	■	
серия КУ	■	■		■		■	■	■	■			■
серия КР										■		

производитель	"Кировская керамика" г. Киров										
модель унитаза	Премьер	Элегант	Евро	Галант	Комфорт	Лири	Ресса	Вега	Элегант	Поло	Неро
серия К		■		■				■	■	■	■
серия KB	■								■		
серия КУ		■		■	■	■		■	■	■	■
серия КР	■				■				■	■	■

производитель	Cersanit									"Делла-Керамика" г. Ногинск		
модель унитаза	ECO 2000	President	Koral	Nord	Zenit	Merida	Prima	Hit	Skandynaw	Атлантик	Мелора	Виста
серия К			■	■	■	■	■	■	■			■
серия KB	■				■							
серия КУ			■	■	■	■	■	■	■			■
серия КР		■		■	■	■	■	■	■			

производитель	"Стройполимеркерамика" г. Воротынский				FORMA	
модель унитаза	Виктория	Орион	Вест	Соната	2004	
серия К	■	■				
серия KB			■	■	■	
серия КУ	■	■				
серия КР				■	■	

ККУ-1

Комплект крепления к пластиковой крышке серии К / КУ



материал крепления	полипропилен
размер коробки, мм	260x370x260
вес нетто, кг	3.860
вес брутто, кг	4.320
кол-во в коробке, шт	50

ККР-2

Комплект крепления к пластиковой крышке серии КР



материал крепления	полипропилен
размер коробки, мм	260x370x260
вес нетто, кг	4.240
вес брутто, кг	4.700
кол-во в коробке, шт	60

ККВ-3

Комплект крепления к пластиковой крышке серии КВ



материал крепления	полипропилен
размер коробки, мм	260x370x260
вес нетто, кг	3.680
вес брутто, кг	4.140
кол-во в коробке, шт	50

КМ-1 Комплект крепления к деревянной крышке с эксцентриком



материал крепления	метал./хром
с эксцентриком	
вес нетто, кг	0,03
вес брутто, кг	0,80
кол-во в коробке, шт	10

КМ-2 Комплект крепления к деревянной крышке с микролифтом



материал крепления	метал./хром
с микролифтом	
вес нетто, кг	0,03
вес брутто, кг	0,80
кол-во в коробке, шт	10

К-1

Крепёж крышки К/КУ к унитазу



материал крепления	полипропилен
размер коробки, мм	260x370x260
вес нетто, кг	3.660
вес брутто, кг	4.100
кол-во в коробке, шт	100

КЕ-1

Крепёж крышки КЕ к унитазу



материал крепления	полипропилен
вес нетто, кг	-
вес брутто, кг	-
кол-во в коробке, шт	-

К-2

Крепёж крышки КР к унитазу



материал крепления	полипропилен
размер коробки, мм	260x370x260
вес нетто, кг	3.860
вес брутто, кг	4.340
кол-во в коробке, шт	100

К-3

Крепёж крышки КВ к унитазу



материал крепления	полипропилен
размер коробки, мм	260x370x260
вес нетто, кг	3.440
вес брутто, кг	3.900
кол-во в коробке, шт	100

КО-1

Амортизаторы для крышки к унитазу



материал	полипропилен
размер коробки, мм	220x170x120
вес нетто, кг	0.860
вес брутто, кг	1.060
кол-во в коробке, шт	50

C-990P

Слив раздвижной для унитаза

Слив раздвижной для унитаза.
Длина: L = 220 – 520 мм

материал слива	полипропилен
входное отверстие	75–105
выходное отверстие, мм	100–110
длина слива, мм	220–520
вес штуки нетто, кг	0,415
кол-во в коробке, шт	24

C-999P

Слив раздвижной с выходом 110 для унитаза

Слив раздвижной с выходом 110 для унитаза.
Длина: L = 200 – 340 мм

материал слива	полипропилен
входное отверстие	75–105
выходное отверстие, мм	110
длина слива, мм	200–340
вес штуки нетто, кг	0,375
кол-во в коробке, шт	32

C-996 / 1

Слив раздвижной для унитаза, армированный

Слив раздвижной для унитаза, армированный.
Длина: L = 270 – 550 мм

материал слива	полипропилен
входное отверстие, мм	85–105
выходное отверстие, мм	100–110
длина слива, мм	270–550
вес штуки нетто, кг	0,430
кол-во в коробке, шт	20

C-995

Слив раздвижной для унитаза, армированный

Слив раздвижной для унитаза, армированный,
сверхгибкий. Длина: L = 220 – 410 мм

материал слива	полипропилен
входное отверстие, мм	75–105
выходное отверстие, мм	100–110
длина слива, мм	220–410
вес штуки нетто, кг	0,530
кол-во в коробке, шт	24

C-490

Труба фановая прямая 110



материал трубы / манжеты	полипропилен / резина
входное отверстие	70–114
диаметр трубы D=, мм	110
длина трубы L=, мм	217
вес штуки нетто, кг	0,321
кол-во в коробке, шт	15

C-491

Труба фановая 110 x 90 (угол поворота 90°)



материал трубы / манжеты	полипропилен / резина
входное отверстие	70–114
диаметр трубы D=, мм	110
угол поворота	90°
вес штуки нетто, кг	0,383
кол-во в коробке, шт	12

C-492

Труба фановая 110 x 45 (угол поворота 45°)



материал трубы / манжеты	полипропилен / резина
входное отверстие	70–114
диаметр трубы D=, мм	110
угол поворота	45°
вес штуки нетто, кг	0,310
кол-во в коробке, шт	15

C-4910

Труба фановая 110 x 90 (угол поворота 90°)
с отводом d= 40 мм

материал трубы / манжеты	полипропилен / ТЭП
входное отверстие, мм	85–105
длина трубы с отводом, мм	308
диаметр трубы D=, мм	110
угол поворота	90°
кол-во в коробке, шт	16

C-495

Труба фановая 90° D= 110 мм,
универсальная (поворотная)

материал трубы / манжеты	полипропилен / ТЭП
входное отверстие, мм	75–105
диаметр трубы D=, мм	110
длина трубы, мм	350–400
угол поворота	90°
вес штуки нетто, кг	0,660
кол-во в коробке, шт	12

С-493

Гофра фановая, армированная

Гофра фановая 90° армированная



материал трубы	полипропилен
материал манжеты	резина
входное отверстие, мм	85-105
выходное отверстие, мм	100-115
длина гофры, мм	450-800
вес штуки нетто, кг	0,750
кол-во в коробке, шт	12

С-494

Гофра фановая, армированная с отводом

Гофра фановая 90° с отв. d= 40 мм, армированная



материал трубы	полипропилен
материал манжеты	резина
входное отверстие, мм	85-105
выходное отверстие, мм	100-115
длина гофры с отводом, мм	470-820
отвод, мм	40
кол-во в коробке, шт	10

С-9980

Труба фановая прямая, с манжетой (короткая)

Труба фановая прямая



материал трубы	полипропилен
материал манжеты	резина
входное отверстие, мм	85-105
выходное отверстие, мм	95-113
вес штуки нетто, кг	0,234
кол-во в коробке, шт	43

С-9970

Труба фановая эксцентрик, с манжетой (короткая)

Труба фановая эксцентрик



материал трубы	полипропилен
материал манжеты	резина
входное отверстие, мм	85-105
выходное отверстие, мм	95-113
вес штуки нетто, кг	0,252
кол-во в коробке, шт	43

С-997

Манжета для унитаза (эксцентрик)



Манжета для унитаза (эксцентрик)

материал манжеты	ПВХ
входное отверстие, мм	100-105
выходное отверстие, мм	100-110
длина манжеты, мм	95
вес штуки нетто, кг	0,170
кол-во в коробке, шт	50

С-998

Манжета для унитаза (прямая)



Манжета для унитаза (прямая)

материал манжеты	ПВХ
входное отверстие, мм	100-105
выходное отверстие, мм	100-110
длина манжеты, мм	95
вес штуки нетто, кг	0,178
кол-во в коробке, шт	60

С-197

Манжета для унитаза (эксцентрик)



Манжета для унитаза (эксцентрик)

материал манжеты	ПВХ (мягкий)
входное отверстие, мм	90-105
выходное отверстие, мм	100-110
длина манжеты, мм	100
вес штуки нетто, кг	0,230
кол-во в коробке, шт	60

С-198

Манжета для унитаза (прямая)



Манжета для унитаза (прямая)

материал манжеты	ПВХ (мягкий)
входное отверстие, мм	90-105
выходное отверстие, мм	100-110
длина манжеты, мм	100
вес штуки нетто, кг	0,242
кол-во в коробке, шт	60

ШСМ – шланг сливной для стиральной машины

ШСМ-100 / ШСМП-100 (в индивидуальном пакете)		
	ШСМ-100	ШСМП-100
вх. / вых. отверстие, мм	19 / 19	19 / 19
длина сливного шланга, м	1,00	1,00
вес штуки нетто, кг	0,098	0,114
вес коробки брутто (+/- 0,1), кг	8,350	7,900
количество в коробке, шт	75	60

ШСМ-150 / ШСМП-150 (в индивидуальном пакете)		
	ШСМ-150	ШСМП-150
вх. / вых. отверстие, мм	19 / 19	19 / 19
длина сливного шланга, м	1,50	1,50
вес штуки нетто, кг	0,120	0,135
вес коробки брутто (+/- 0,1), кг	8,850	9,150
количество в коробке, шт	65	60

ШСМ-200 / ШСМП-200 (в индивидуальном пакете)		
	ШСМ-200	ШСМП-200
вх. / вых. отверстие, мм	19 / 19	19 / 19
длина сливного шланга, м	2,00	2,00
вес штуки нетто, кг	0,173	0,200
вес коробки брутто (+/- 0,1), кг	7,950	9,050
количество в коробке, шт	40	40

ШСМ-250 / ШСМП-250 (в индивидуальном пакете)		
	ШСМ-250	ШСМП-250
вх. / вых. отверстие, мм	19 / 19	19 / 19
длина сливного шланга, м	2,50	2,50
вес штуки нетто, кг	0,200	0,209
вес коробки брутто (+/- 0,1), кг	7,050	6,900
количество в коробке, шт	30	28

ШСМ-300 / ШСМП-300 (в индивидуальном пакете)		
	ШСМ-300	ШСМП-300
вх. / вых. отверстие, мм	19 / 19	19 / 19
длина сливного шланга, м	3,00	3,00
вес штуки нетто, кг	0,211	0,242
вес коробки брутто (+/- 0,1), кг	6,750	7,100
количество в коробке, шт	27	25

ШСМ-350 / ШСМП-350 (в индивидуальном пакете)		
	ШСМ-350	ШСМП-350
вх. / вых. отверстие, мм	19 / 19	19 / 19
длина сливного шланга, м	3,5	3,5
вес штуки нетто, кг	0,212	0,260
вес коробки брутто (+/- 0,1), кг	6,350	6,250
количество в коробке, шт	25	20

ШСМ-400 / ШСМП-400 (в индивидуальном пакете)		
	ШСМ-400	ШСМП-400
вх. / вых. отверстие, мм	19 / 19	19 / 19
длина сливного шланга, м	4,00	4,00
вес штуки нетто, кг	0,305	0,328
вес коробки брутто (+/- 0,1), кг	7,150	6,950
количество в коробке, шт	20	18

ШСМ-500 / ШСМП-500 (в индивидуальном пакете)		
	ШСМ-500	ШСМП-500
вх. / вых. отверстие, мм	19 / 19	19 / 19
длина сливного шланга, м	5,00	5,00
вес штуки нетто, кг	0,370	0,527
вес коробки брутто (+/- 0,1), кг	6,600	6,850
количество в коробке, шт	15	15

ШСМ-5 000/1 (бухта без наконечников)		
	ШСМ-5000/1	
диаметр, мм	25	
длина бухты, метр	50	
вес бухты брутто, кг	4,450	
кол-во на палете	30	

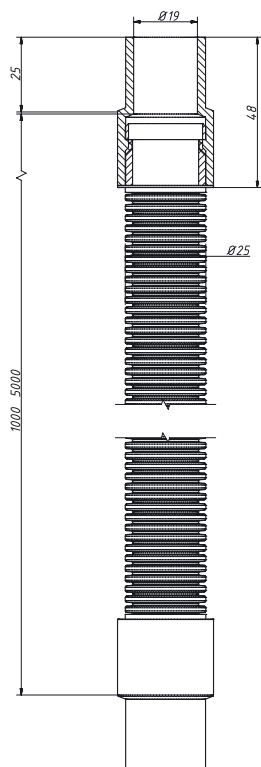

ШЗ – шланг заливной для стиральной машины

ШЗ-100 (гайка-гайка, угловой, в индивидуальном пакете)		
	ШЗ-100	
вх. / вых. отверстие	гайка 3/4" / гайка 3/4"	
длина заливного шланга, м	1,00	
вес штуки нетто, кг	0,177	
вес коробки брутто (+/- 0,1), кг	21,350	
количество в коробке, шт	115	

ШЗ-150 (гайка-гайка, угловой, в индивидуальном пакете)		
	ШЗ-150	
вх. / вых. отверстие	гайка 3/4" / гайка 3/4"	
длина заливного шланга, м	1,50	
вес штуки нетто, кг	0,235	
вес коробки брутто (+/- 0,1), кг	21,050	
количество в коробке, шт	85	

ШЗ-200 (гайка-гайка, угловой, в индивидуальном пакете)		
	ШЗ-200	
вх. / вых. отверстие	гайка 3/4" / гайка 3/4"	
длина заливного шланга, м	2,00	
вес штуки нетто, кг	0,302	
вес коробки брутто (+/- 0,1), кг	21,600	
количество в коробке, шт	68	

ШЗ-250 (гайка-гайка, угловой, в индивидуальном пакете)		
	ШЗ-250	
вх. / вых. отверстие, мм	гайка 3/4" / гайка 3/4"	
длина заливного шланга, м	2,50	
вес штуки нетто, кг	0,370	
вес коробки брутто (+/- 0,1), кг	21,050	
количество в коробке, шт	54	

ШЗ-300 (гайка-гайка, угловой, в индивидуальном пакете)		
	ШЗ-300	
вх. / вых. отверстие	гайка 3/4" / гайка 3/4"	
длина заливного шланга, м	3,00	
вес штуки нетто, кг	0,443	
вес коробки брутто (+/- 0,1), кг	21,450	
количество в коробке, шт	46	

ШЗ-350 (гайка-гайка, угловой, в индивидуальном пакете)		
	ШЗ-350	
вх. / вых. отверстие	гайка 3/4" / гайка 3/4"	
длина заливного шланга, м	3,50	
вес штуки нетто, кг	0,504	
вес коробки брутто (+/- 0,1), кг	21,500	
количество в коробке, шт	40	

ШЗ-400 (гайка-гайка, угловой, в индивидуальном пакете)		
	ШЗ-400	
вх. / вых. отверстие	гайка 3/4" / гайка 3/4"	
длина заливного шланга, м	4,00	
вес штуки нетто, кг	0,564	
вес коробки брутто (+/- 0,1), кг	21,350	
количество в коробке, шт	36	

ШЗ-450 (гайка-гайка, угловой, в индивидуальном пакете)		
	ШЗ-450	
вх. / вых. отверстие	гайка 3/4" / гайка 3/4"	
длина заливного шланга, м	4,50	
вес штуки нетто, кг	0,630	
вес коробки брутто (+/- 0,1), кг	21,200	
количество в коробке, шт	32	

ШЗ-500 (гайка-гайка, угловой, в индивидуальном пакете)		
	ШЗ-500	
вх. / вых. отверстие	гайка 3/4" / гайка 3/4"	
длина заливного шланга, м	5,00	
вес штуки нетто, кг	0,712	
вес коробки брутто (+/- 0,1), кг	22,400	
количество в коробке, шт	30	

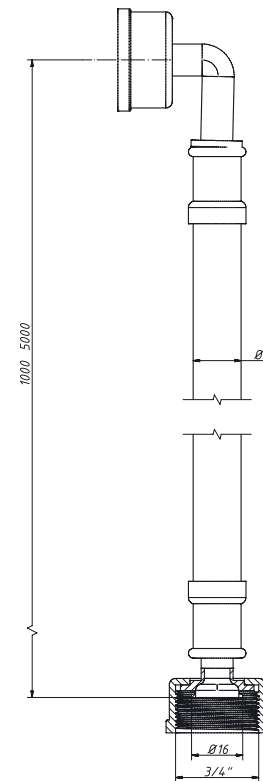

РШСМП-300



(в индивидуальном пакете)



Шланг сливной раздвижной для стиральной машины (в индивидуальном пакете)

материал	полипропилен
входное отверстие, мм	19
выходное отверстие, мм	19
длина шланга, мм	930–3000
упаковка – индивидуальный пакет	
вес штуки нетто, кг	0,188
кол-во в коробке, шт	60

СШСМ

Соединитель для сливных шлангов



СШСМ 19/19

материал штуцера	полипропилен
вх. / вых. отверстие, мм	19 / 19
размер коробки, мм	220 x 170 x 120
кол-во в мал. коробке, шт	100

СШСМ 19/22

материал штуцера	полипропилен
вх. / вых. отверстие, мм	19 / 22
кол-во в мал. коробке, шт	80

СШСМ 22/22

материал штуцера	полипропилен
вх. / вых. отверстие, мм	22 / 22
кол-во в мал. коробке, шт	75



НШСМ-20 (25 / 19)

Наконечник для сливного шланга

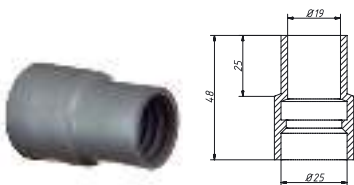

материал наконечника	ПВХ
вх. / вых. отверстие, мм	25 / 19
кол-во в п/эт пакете, шт	20
размер коробки, мм	510 x 370 x 510
кол-во п/эт пакетов в коробке, шт	90

СШЗ 3/4" – 3/4"

Соединитель для заливных шлангов



материал штуцера	полипропилен
вх. / вых. отверстие, мм	3/4" – 3/4"
вес штуки нетто, кг	0,030
размер коробки, мм	220 x 170 x 120
кол-во в мал. коробке, шт	150

ОКГ 50



Отвод канализационный гибкий 50x50

материал отвода	полипропилен
входное отверстие, мм	50
выходное отверстие, мм	50
длина, мм	250
угол поворота	0°...180°
два уплотнительных кольца в комплекте	
вес штуки нетто, кг	0,066
кол-во в коробке, шт	105



ОКГ 40



Отвод канализационный гибкий 40x40

материал отвода	полипропилен
входное отверстие, мм	40
выходное отверстие, мм	40
длина, мм	220
угол поворота	0°...180°
два уплотнительных кольца в комплекте	
вес штуки нетто, кг	0,046
кол-во в коробке, шт	180

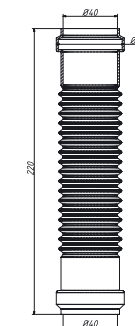

СКГ 50



Соединитель канализационный гибкий 50x50

материал отвода	полипропилен
входное отверстие, мм	50
выходное отверстие, мм	50
длина, мм	240
угол поворота	0°...180°
уплотнительное кольцо в комплекте	
вес штуки нетто, кг	0,059
кол-во в коробке, шт	120



СКГ 40



Соединитель канализационный гибкий 40x40

материал отвода	полипропилен
входное отверстие, мм	40
выходное отверстие, мм	40
длина, мм	220
угол поворота	0°...180°
уплотнительное кольцо в комплекте	
вес штуки нетто, кг	0,037
кол-во в коробке, шт	190



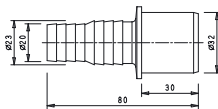

A-3132  **Адаптер для подключения слива** (выход – 32 мм)**Новинка!**Адаптер для подключения слива
(вход 20/22 мм, выход 32 мм)

материал	полипропилен
диаметр входа, мм	20 / 22
диаметр выхода	32 мм
вес штуки нетто, кг	0,021
кол-во в коробке, шт	30

**АГ-3132**  **Адаптер Г-образный для подкл. слива** (выход – 32 мм)**Новинка!**Адаптер Г-образный для подключения слива
(вход 20/22 мм, выход 32 мм)

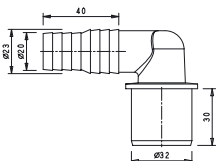
материал	полипропилен
диаметр входа, мм	20 / 22
диаметр выхода	32 мм
вес штуки нетто, кг	0,030
кол-во в коробке, шт	25

**A-4140**  **Адаптер для подключения слива** (выход – 40 мм)Адаптер для подключения слива
(вход 20/22 мм, выход 40 мм)

материал	полипропилен
диаметр входа, мм	20 / 22
диаметр выхода	40 мм
вес штуки нетто, кг	0,021
кол-во в коробке, шт	20

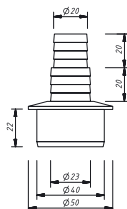
**АГ-4140** **Адаптер Г-образный для подкл. слива** (выход – 40 мм)**Новинка!**Адаптер Г-образный для подключения слива
(вход 20/22 мм, выход 40 мм)

материал	полипропилен
диаметр входа, мм	20 / 22
диаметр выхода	40 мм
вес штуки нетто, кг	0,031
кол-во в коробке, шт	20

**A-5150**  **Адаптер для подключения слива** (выход – 50 мм)Адаптер для подключения слива
(вход 20/22 мм, выход 50 мм)

материал	полипропилен
диаметр входа, мм	20 / 22
диаметр выхода	50 мм
вес штуки нетто, кг	0,024
кол-во в коробке, шт	15

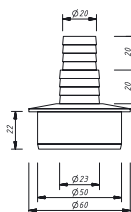
**АГ-5150**  **Адаптер Г-образный для подкл. слива** (выход – 50 мм)**Новинка!**Адаптер для подключения слива
(вход 20/22 мм, выход 50 мм)

материал	полипропилен
диаметр входа, мм	20 / 22
диаметр выхода	50 мм
вес штуки нетто, кг	0,033
кол-во в коробке, шт	15

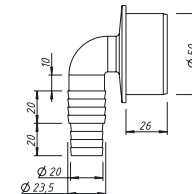
**A-4240**  **Адаптер для подключения слива с двумя отводами**Адаптер для подключения слива с двумя отводами
(вход 20/22 мм, выход 40 мм)

материал	полипропилен
диаметр входа, мм	20 / 22
диаметр выхода	40 мм
вес штуки нетто, кг	0,027
вес коробки брутто (+/- 0,1), кг	0,700
кол-во в коробке, шт	15

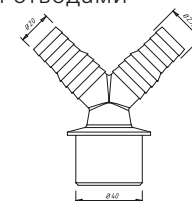
**A-5250**  **Адаптер для подключения слива с двумя отводами**Адаптер для подключения слива с двумя отводами
(вход 20/22 мм, выход 50 мм)

материал	полипропилен
диаметр входа, мм	20 / 22
диаметр выхода	50 мм
вес штуки нетто, кг	0,032
вес коробки брутто (+/- 0,1), кг	0,560
кол-во в коробке, шт	10

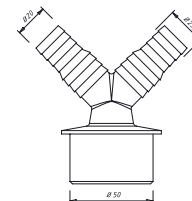
**АХ-2232** Минисифон для стиральной машиныМинисифон для стиральной
машины (пластик / хром)

материал сифона	полипропилен
покрытие	хром
вес штуки нетто, кг	0,071
кол-во в коробке, шт	45

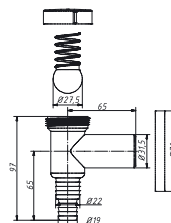
**АВ-2231** Минисифон для стиральной машиныМинисифон для стиральной
машины (пластик / белый)

материал сифона	полипропилен
цвет	белый
вес штуки нетто, кг	0,070
кол-во в коробке, шт	45

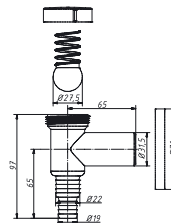

A-1442 **Адаптер для подключения слива с двумя отводами**

Адаптер для подключения слива с двумя отводами
(вход 14/14 мм, выход 40 мм)

материал	полипропилен
диаметр входа, мм	14/14
диаметр выхода	40 мм
вес штуки нетто, кг	-
кол-во в коробке, шт	-

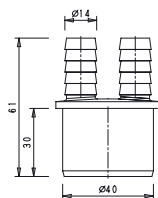

A-1452 **Адаптер для подключения слива с двумя отводами**

Адаптер для подключения слива с двумя отводами
(вход 14/14 мм, выход 50 мм)

материал	полипропилен
диаметр входа, мм	14/14
диаметр выхода	50 мм
вес штуки нетто, кг	-
кол-во в коробке, шт	-

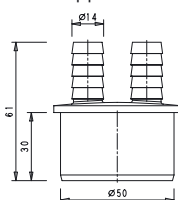

СШ - 1/2" / 1/2" **Соединитель для сливных шлангов**

Соединитель для сливных шлангов
(вход 1/2", выход 1/2")

материал	полипропилен
диаметр входа	1/2"
диаметр выхода	1/2"
вес штуки нетто, кг	-
кол-во в коробке, шт	-



СШ - 1/2" / 3/4" **Соединитель для сливных шлангов**

Соединитель для сливных шлангов
(вход 1/2", выход 3/4")

материал	полипропилен
диаметр входа	1/2"
диаметр выхода	3/4"
вес штуки нетто, кг	-
кол-во в коробке, шт	-



A-3155 **Патрубок 1 1/4" x 32 с одним отводом**

материал патрубка	полипропилен
входное отверстие	1 1/4"
выходное отверстие, мм	32
один отвод, мм	19/22
вес штуки нетто, кг	0,066
кол-во в коробке, шт	45

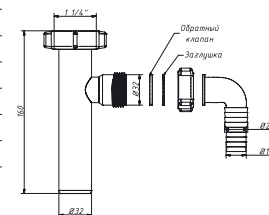

A-4154 **Отвод для стиральной машины 1 1/2" x 1 1/2"**

материал патрубка	полипропилен
входное отверстие	1 1/2"
выходное отверстие	1 1/2"
один отвод, мм	19/22
вес штуки нетто, кг	0,055
кол-во в коробке, шт	55

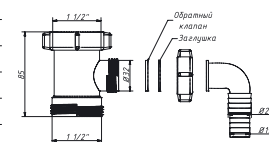

A-4155 **Патрубок 1 1/2" x 40 с одним отводом**

материал патрубка	полипропилен
входное отверстие	1 1/2"
выходное отверстие, мм	40
один отвод, мм	19/22
вес штуки нетто, кг	0,074
кол-во в коробке, шт	145

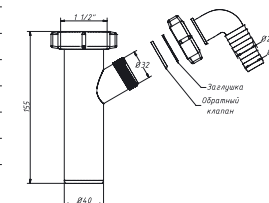

A-4176 **Патрубок 1 1/2" x 40 с двумя отводами**

материал патрубка	полипропилен
входное отверстие	1 1/2"
выходное отверстие, мм	40
два отвода, мм	19/22
вес штуки нетто, кг	0,094
кол-во в коробке, шт	110

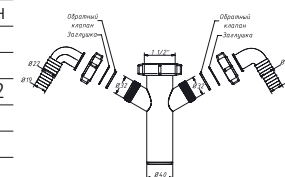

ТСК – трос сантехнический канатный (диаметр D= 5,6 мм)

ТСК-2500 (в индивидуальном пакете)

длина троса сантехнического, м	2,50
вес штуки нетто, кг	0,423
количество в коробке, шт	30
вес коробки брутто (+/- 0,1), кг	13,050

ТСК-3500 (в индивидуальном пакете)

длина троса сантехнического, м	3,50
вес штуки нетто, кг	0,528
количество в коробке, шт	25
вес коробки брутто (+/- 0,1), кг	13,550

ТСК-5000 (в индивидуальном пакете)

длина троса сантехнического, м	5,00
вес штуки нетто, кг	0,675
количество в коробке, шт	20
вес коробки брутто (+/- 0,1), кг	13,850

ТСК-10000 (в индивидуальном пакете)

длина троса сантехнического, м	10,00
вес штуки нетто, кг	1,167
количество в коробке, шт	15
вес коробки брутто (+/- 0,1), кг	17,850

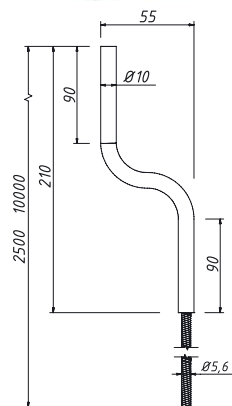

ТСП 6 – трос сантехнический пружинный (диаметр D= 6,0 мм)

ТСП 6 - 2500 (в индивидуальном пакете)

длина троса сантехнического, м	2,50
вес штуки нетто, кг	0,288
количество в коробке, шт	40
вес коробки брутто (+/- 0,1), кг	11,850

ТСП 6 - 3500 (в индивидуальном пакете)

длина троса сантехнического, м	3,50
вес штуки нетто, кг	0,389
количество в коробке, шт	35
вес коробки брутто (+/- 0,1), кг	13,950

ТСП 6 - 5000 (в индивидуальном пакете)

длина троса сантехнического, м	5,00
вес штуки нетто, кг	0,528
количество в коробке, шт	25
вес коробки брутто (+/- 0,1), кг	13,550

ТСП 6 - 10000 (в индивидуальном пакете)

длина троса сантехнического, м	10,00
вес штуки нетто, кг	1,017
количество в коробке, шт	12
вес коробки брутто (+/- 0,1), кг	12,550

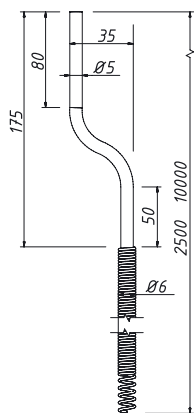

ТСП 9 – трос сантехнический пружинный (диаметр D= 9,0 мм)

ТСП 9 - 2500 (в индивидуальном пакете)

длина троса сантехнического, м	2,50
вес штуки нетто, кг	0,800
количество в коробке, шт	15
вес коробки брутто (+/- 0,1), кг	11,850

ТСП 9 - 3500 (в индивидуальном пакете)

длина троса сантехнического, м	3,50
вес штуки нетто, кг	1,033
количество в коробке, шт	15
вес коробки брутто (+/- 0,1), кг	13,950

ТСП 9 - 5000 (в индивидуальном пакете)

длина троса сантехнического, м	5,00
вес штуки нетто, кг	1,455
количество в коробке, шт	10
вес коробки брутто (+/- 0,1), кг	13,550

ТСП 9 - 10000 (в индивидуальном пакете)

длина троса сантехнического, м	10,00
вес штуки нетто, кг	2,750
количество в коробке, шт	6
вес коробки брутто (+/- 0,1), кг	12,550

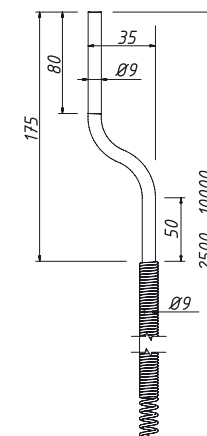

ПТСП 9 – трос сантехнический пружинный. Серия Профи (диаметр D= 9,0 мм)

Серия Профи. Ручку можно регулировать, увеличивать или уменьшать длину троса

Новинка!

ПТСП 9 - 2500 с регулируемой ручкой

длина троса сантехнического, м	2,50
материал	проволока стальная пружинная
вес штуки нетто, кг	0,806
количество в коробке, шт	15

ПТСП 9 - 3500 с регулируемой ручкой

длина троса сантехнического, м	3,50
материал	проволока стальная пружинная
вес штуки нетто, кг	1,036
количество в коробке, шт	15

ПТСП 9 - 5000 с регулируемой ручкой

длина троса сантехнического, м	5,00
материал	проволока стальная пружинная
вес штуки нетто, кг	1,350
количество в коробке, шт	10

ПТСП 9 - 10 000 с регулируемой ручкой

длина троса сантехнического, м	10,00
материал	проволока стальная пружинная
вес штуки нетто, кг	2,580
количество в коробке, шт	6

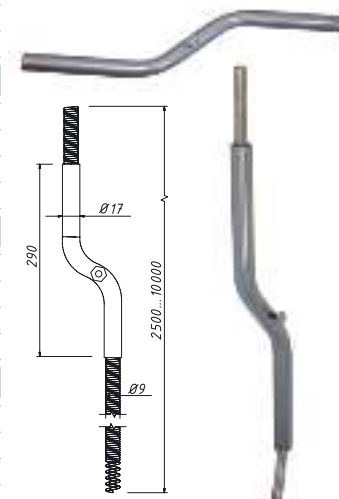

A-3204-2 Выпуск 1 1/4" с решеткой из нерж. стали D= 63 мм



материал выпуска	полипропилен
материал решетки	нерж. сталь
диаметр решетки, мм	63
выходное отверстие, мм	1 1/4"
вес штуки нетто, кг	0,063
вес п/эт пак. брутто (+/- 0,1), кг	3,300
кол-во в пакете, шт	50



A-4004-02 Выпуск 1 1/2" с решеткой из нерж. стали D= 70 мм



материал выпуска	полипропилен
материал решетки	нерж. сталь
диаметр решетки, мм	70
выходное отверстие, мм	1 1/2"
вес штуки нетто, кг	0,071
вес п/эт пак. брутто (+/- 0,1), кг	3,700
кол-во в пакете, шт	50



A-3201-2 Литой выпуск с решеткой из нерж. стали D= 70 мм



материал выпуска	полипропилен
материал решетки	нерж. сталь
диаметр решетки, мм	70
выходное отверстие, мм	32
кол-во в коробке, шт	45



A-4002-2 Литой выпуск с решеткой из нерж. стали D= 70 мм



материал выпуска	полипропилен
материал решетки	нерж. сталь
диаметр решетки, мм	70
выходное отверстие, мм	40
кол-во в коробке, шт	40

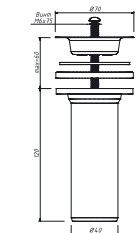

A-4205-2 Литой выпуск с решеткой из нерж. стали D= 70 мм с отводом



материал выпуска	полипропилен
материал решетки	нерж. сталь
диаметр решетки, мм	70
выходное отверстие, мм	40
один отвод, мм	19/22
кол-во в коробке, шт	30

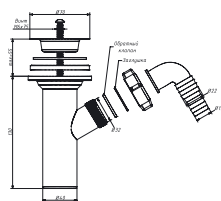

A-4007-02 Выпуск 3 1/2" с решеткой из нерж. стали D= 114 мм



материал выпуска	полипропилен
материал решетки	нерж. сталь
диаметр решетки, мм	114
выходное отверстие, мм	1 1/2"
вес штуки нетто, кг	0,233
размер коробки, мм	510 x 370 x 510
кол-во в коробке, шт	90

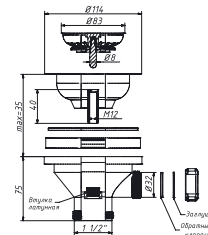

A-7004-2 Выпуск 1 1/2" с пластиковой решеткой D= 70 мм



материал выпуска	полипропилен
материал решетки	полипропилен
диаметр решетки, мм	70
выходное отверстие, мм	1 1/2"
вес штуки нетто, кг	0,067
кол-во в коробке, шт	50

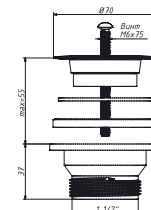

A-7201-2 Литой выпуск с пластиковой решеткой D= 70 мм



материал выпуска	полипропилен
материал решетки	полипропилен
диаметр решетки, мм	70
выходное отверстие, мм	32
кол-во в коробке, шт	45

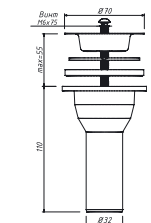

A-7205-2 Выпуск пластиковый D= 63 мм



материал выпуска	полипропилен
диаметр выпуска, мм	63
выходное отверстие, мм	40
диаметр гайки, D= мм	40
кол-во в коробке, шт	55

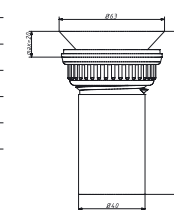

A-7205-3 Выпуск пластиковый D= 63 мм в сборе с гайкой



материал выпуска	полипропилен
диаметр выпуска, мм	63
выходное отверстие, мм	40
материал гайки	полипропилен
диаметр гайки, D= мм	40
прокладка коническая, D= мм	40
материал конич. прокладки	ПВД
кол-во в коробке, шт	52

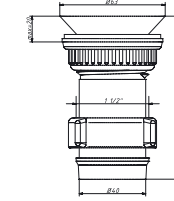

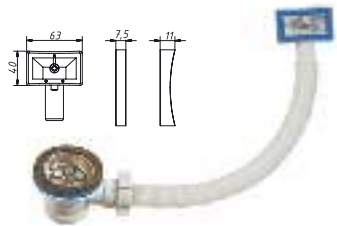
A-4004-01 Выпуск 1 1/2" с переливом с решеткой из нерж. стали D= 70 мм

материал выпуска	полипропилен
материал решетки слива	нерж. сталь
диаметр решетки слива, мм	70
выходное отверстие, мм	1 1/2"
длина перелива, мм	300
дополнительная полукруглая прокладка	
вес штуки нетто, кг	0,148
кол-во в коробке, шт	95

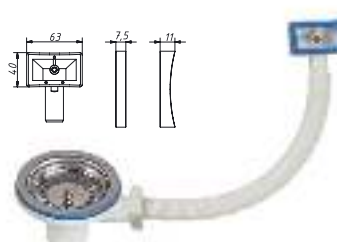
A-4007-1 Выпуск 3 1/2" с переливом с решеткой из нерж. стали D= 114 мм

материал выпуска	полипропилен
материал решетки слива	нерж. сталь
диаметр решетки слива, мм	114
выходное отверстие, мм	1 1/2"
длина перелива, мм	300
дополнительная полукруглая прокладка	
прокладка плоская, мм	63 x 40 x 7,5
прокладка полукруглая, мм	63 x 40 x 11
вес штуки нетто, кг	0,267
кол-во в коробке, шт	50

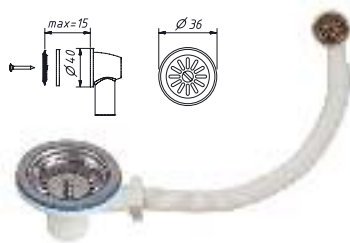
A-5007-1 Выпуск 3 1/2" с круглым переливом

материал выпуска	полипропилен
материал решетки слива	нерж. сталь
диаметр решетки слива, мм	114
выходное отверстие, мм	1 1/2"
длина перелива, мм	300
материал решетки перелива	нерж. сталь
диаметр решетки перелива, мм	36
вес штуки нетто, кг	0,256
кол-во в коробке, шт	50

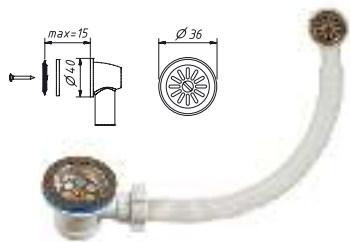
A-5004-1 Выпуск 1 1/2" с круглым переливом

материал выпуска	полипропилен
материал решетки слива	нерж. сталь
диаметр решетки слива, мм	70
выходное отверстие, мм	1 1/2"
длина перелива, мм	300
материал решетки перелива	нерж. сталь
диаметр решетки перелива, мм	36
вес штуки нетто, кг	0,141
кол-во в коробке, шт	100

A-3204-028 Выпуск 1 1/4" с решеткой D=63 мм и пробкой

материал выпуска	полипропилен
материал решетки	нерж. сталь
диаметр решетки, мм	63
выходное отверстие, мм	1 1/4"
материал пробки	ТЭП
диаметр пробки, мм	36-40
кол-во в пакете, шт	-

A-4004-028 Выпуск 1 1/2" с решеткой D=70 мм и пробкой

материал выпуска	полипропилен
материал решетки	нерж. сталь
диаметр решетки, мм	70
выходное отверстие, мм	1 1/2"
материал пробки	ПВХ
диаметр пробки, мм	45
кол-во в пакете, шт	50

A-5408 Втулка-адаптер (литой) для установки донного клапана

на раковину без перелива	h= 30 мм
материал втулки-адаптера	полипропилен
входное отверстие, мм	70
выходное отверстие, мм	70
вес штуки нетто, кг	0,280
кол-во в коробке, шт	150

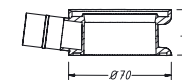
**A-5408-2** Слив-перелив для раковины с круглым переливом

материал выпуска	полипропилен
входное отверстие, мм	70
выходное отверстие, мм	70
длина перелива, мм	300
материал заглушки	пластик/хром
вес штуки нетто, кг	-
кол-во в коробке, шт	30

A-5408-3 Слив-перелив для раковины с круглым переливом

материал выпуска	полипропилен
материал решетки перелива	нерж. сталь
диаметр решетки перелива, мм	36
входное отверстие, мм	70
выходное отверстие, мм	70
длина перелива, мм	300
вес штуки нетто, кг	-
кол-во в коробке, шт	-

Новинка!

В-3276 Отражатель D= 32 мм

материал отражателя	полипропилен
диаметр отражателя, D= мм	32
вес штуки нетто, гр	2,8
кол-во в коробке, шт	100

**В-4276 Отражатель D= 40 мм**

материал отражателя	полипропилен
вес штуки нетто, гр	1,17
вес коробки брутто (+/- 0,1), кг	1,960
кол-во в п/эт пакете, шт	50

**А-4277 Переходная труба 45° 40-40/50**

материал трубы	полипропилен
входное отверстие	40
выходное отверстие, мм	40/50
вес штуки нетто, кг	0,0528
вес коробки брутто (+/- 0,1), кг	3,200
кол-во в коробке, шт	55

**В-4277 Прямая труба 40-40**

материал трубы	полипропилен
входное/выходное отверстие, мм	40/40
длина прямой трубы, L= мм	200
вес штуки нетто, гр	5,28
кол-во в коробке, шт	55

**В-4278 YouTube Прямая труба 40-40 с отражателем D= 40 мм**

материал трубы	полипропилен
диаметр отражателя, D= мм	40
входное/выходное отверстие, мм	40/40
длина прямой трубы, L= мм	200
вес штуки нетто, гр	4,22
кол-во в коробке, шт	55

**В-4279 Прямая труба 40-40/50**

материал трубы	полипропилен
входное отверстие	40
выходное отверстие, мм	40/50
длина прямой трубы, L= мм	200
вес штуки нетто, гр	4,95
вес коробки брутто (+/- 0,1), кг	2,280
кол-во в коробке, шт	40

**В-4280 Отводное колено 1 1/2" x 40, угол 90°**

материал колена	полипропилен
входное отверстие	1 1/2"
выходное отверстие, мм	40
диаметр резьбы	1 1/2"
угол поворота	90°
кол-во в коробке, шт	35

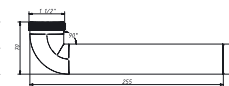
**В-4281 Отводное колено 40 x 40, угол 90°**

материал колена	полипропилен
входное отверстие	40
выходное отверстие, мм	40
угол поворота	90°
вес штуки нетто, кг	0,082
кол-во в коробке, шт	30

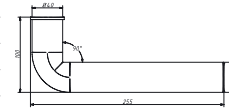
**В-4282 Уплотнительный переход. D= 50 мм для гофр. шланга**

Уплотнительный переходник D= 50 мм для гофрированного шланга D= 40 мм	
материал переходника	полипропилен
входное отверстие	40
диаметр выхода, мм	50
вес штуки нетто, кг	0,018
кол-во в упаковке, шт	25

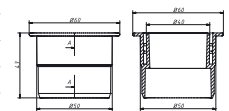
**В-4283 Тройник с резьбой**

материал колена	полипропилен
входное отверстие	2 x 1 1/2"
выходное отверстие, мм	1 1/2"
вес штуки нетто, кг	0,028
кол-во в пакете, шт	50

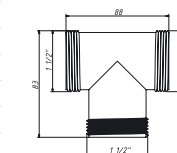
**В-4284 YouTube Муфта соединительная 40 x 40**

материал	полипропилен
входное отверстие, мм	40
выходное отверстие, мм	40
вес штуки нетто, кг	0,057
кол-во в пакете, шт	40

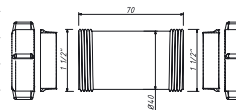
**А-4031 Хомут 3-х ходовый для гофрированного сифона**

материал хомута	полипропилен
вес штуки нетто, кг	0,0214
вес коробки брутто (+/- 0,1), кг	4,100
индивидуальная упаковка	нет
кол-во в п/эт пакете, шт	145

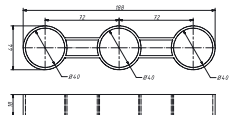

П-2040

Прокладка коническая 40



материал прокладки	ПВД
вес пакета нетто, кг	0,026
кол-во в п/эт пакете, шт	20
кол-во в пол./эт упаковке, шт	100

Минимальная отгрузка – 1 пакет
количество в пакете – 20 шт.

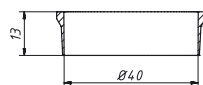

П-2032

Прокладка коническая 32



материал прокладки	ПВД
вес пакета нетто, кг	0,042
кол-во в п/эт пакете, шт	20
кол-во в пол./эт упаковке, шт	100

Минимальная отгрузка – 1 пакет
количество в пакете – 20 шт.

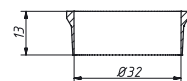

П-2025

Прокладка коническая 25



материал прокладки	ПВХ
вес пакета нетто, кг	0,028
кол-во в п/эт пакете, шт	20
кол-во в пол./эт упаковке, шт	100

Минимальная отгрузка – 1 пакет
количество в пакете – 20 шт.



П-1000

Прокладка решетки 40



материал прокладки	ПВХ
вес пакета нетто, кг	0,027
кол-во в п/эт пакете, шт	20
кол-во в пол./эт упаковке, шт	100

Минимальная отгрузка – 1 пакет
количество в пакете – 20 шт.



П-4040

Прокладка торцевая 40



материал прокладки	ТЭП
вес пакета нетто, кг	0,033
кол-во в п/эт пакете, шт	20
кол-во в пол./эт упаковке, шт	100

Минимальная отгрузка – 1 пакет
количество в пакете – 20 шт.



П-4032

Прокладка торцевая 32



материал прокладки	ТЭП
вес пакета нетто, кг	0,027
кол-во в п/эт пакете, шт	20
кол-во в пол./эт упаковке, шт	100

Минимальная отгрузка – 1 пакет
количество в пакете – 20 шт.

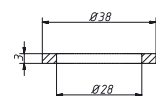

П-3040

Прокладка корпуса 40



материал прокладки	ПВХ
вес пакета нетто, кг	0,058
кол-во в п/эт пакете, шт	20
кол-во в пол./эт упаковке, шт	100

Минимальная отгрузка – 1 пакет
количество в пакете – 20 шт.

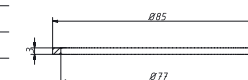

П-3032

Прокладка корпуса 32



материал прокладки	ПВХ
вес пакета нетто, кг	0,046
кол-во в п/эт пакете, шт	20
кол-во в пол./эт упаковке, шт	100

Минимальная отгрузка – 1 пакет
количество в пакете – 20 шт.

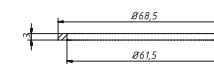

П-1040

Прокладка горловины 40



материал прокладки	ТЭП
вес пакета нетто, кг	0,240
кол-во в п/эт пакете, шт	20
кол-во в пол./эт упаковке, шт	50

Минимальная отгрузка – 1 пакет
количество в пакете – 20 шт.



П-1032

Прокладка горловины 32



материал прокладки	ТЭП
вес пакета нетто, кг	0,202
кол-во в п/эт пакете, шт	20
кол-во в пол./эт упаковке, шт	50

Минимальная отгрузка – 1 пакет
количество в пакете – 20 шт.

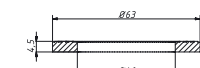

П-1140

Прокладка двухсторонняя для ванны и душевого поддона



материал прокладки	ТЭП
вес пакета нетто, кг	0,124
кол-во в п/эт пакете, шт	5
кол-во пакетов в мал. кор., шт	7
кол-во мал. кор. в коробке, шт	14

Минимальная отгрузка – 1 пакет
количество в пакете – 5 шт.

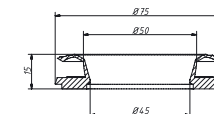

П-1025

Прокладка 25 с гидрозатвором



материал прокладки	ТЭП
размер п/эт пакета, мм	135x200x60
кол-во в п/эт пакете, шт	20
кол-во пакетов в коробке, шт	100

Минимальная отгрузка – 1 пакет
количество в пакете – 20 шт.



PK-1

**рем. комплект № 1 (в п/эт пакете)**

Ремонтный комплект №1 подходит к сифонам для умывальников с малым корпусом, к гофрированным сифонам с выпуском 1 1/4"

гайка 32	1 шт.
прокладка горловины 32	1 шт.
прокладка решетки	1 шт.
прокладка торцевая 32	1 шт.
размер коробки, мм	260x 370x 260
кол-во пакетов в коробке, шт	100

PK-2

**рем. комплект № 2 (в п/эт пакете)**

Ремонтный комплект №2 подходит к сифонам для умывальников с малым корпусом 1 1/4"

гайка 40	1 шт.
гайка 32	2 шт.
прокладка коническая 32	1 шт.
прокладка торцевая 32	1 шт.
прокладка коническая 40	1 шт.
размер коробки, мм	260x 370x 260
кол-во пакетов в коробке, шт	100

PK-3

рем. комплект № 3 (в п/эт пакете)

Ремонтный комплект №3 подходит к сифонам для раковин и кухонных моек 1 1/2", к гофрированным сифонам 1 1/2", к сифонам для ванн и душевых поддонов

гайка 40	1 шт.
прокладка торцевая 40	1 шт.
прокладка горловины 40	1 шт.
прокладка решетки	1 шт.
размер коробки, мм	260x 370x 260
кол-во пакетов в коробке, шт	100

PK-4

рем. комплект № 4 (в п/эт пакете)

Ремонтный комплект №4 подходит к сифонам для раковин и кухонных моек 1 1/2", 3 1/2", к гофрированным сифонам 1 1/2", к сифонам для ванн и душевых поддонов

гайка 40	3 шт.
прокладка коническая 40	2 шт.
прокладка торцевая 40	1 шт.
размер коробки, мм	260x 370x 260
кол-во пакетов в коробке, шт	50

PK-5

рем. комплект № 5 (в п/эт пакете)

Ремонтный комплект №5 подходит к сифонам с отводом для стиральных или посудомоечных машин

гайка 25	2 шт.
прокладка коническая 25	1 шт.
прокладка 25 с гидрозатвором	1 шт.
заглушка 25	1 шт.
размер коробки, мм	260x 370x 260
кол-во пакетов в коробке, шт	100

PK-6

рем. комплект № 6 (в п/эт пакете)

Ремонтный комплект №6 подходит к сифонам для кухонных моек 3 1/2"

прокладка 90 верхняя	1 шт.
прокладка 90 нижняя	1 шт.
гайка 25	1 шт.
прокладка 25 с гидрозатвором	1 шт.
заглушка 25	1 шт.
размер коробки, мм	260x 370x 260
кол-во пакетов в коробке, шт	50

PK-7

рем. комплект № 7 (в п/эт пакете)

Ремонтный комплект №7 подходит к сифонам для ванн и душевых поддонов

гайка 40	1 шт.
гайка 25	1 шт.
прокладка коническая 40	1 шт.
прокладка коническая 25	1 шт.
прокладка торцевая 40	1 шт.
прокладка бабочка	1 шт.
размер коробки, мм	260x 370x 260
кол-во пакетов в коробке, шт	100

PK-8

рем. комплект № 8 (в п/эт пакете)

Ремонтный комплект №8 подходит к сифонам с нержавеющей решеткой D= 70 мм для раковин и кухонных моек 1 1/2", к выпускам и к гофрированным сифонам 1 1/2"

сливная решетка D=70 мм	1 шт.
винт М6x75	1 шт.
гайка	1 шт.
прокладка решетки 40	1 шт.
прокладка горловины 40	1 шт.
кол-во пакетов в коробке, шт	150

РК-9



рем. комплект № 9 (Фильтр-пробка для выпуска 3 1/2")



фильтр - пробка для выпуска 3 1/2"	1 шт.
материал фильтр - пробки	нерж. сталь
вес штуки нетто, кг	0,044
размер коробки, мм	260x370x260
кол-во в коробке, шт	150

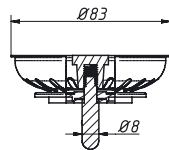

РК-10

рем. комплект № 10 (Полая втулка для выпуска 3 1/2" L=40)

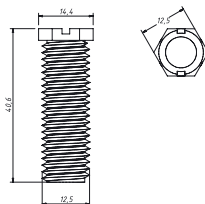

материал втулки	латунь
длина полой втулки, L= мм	40
размер коробки, мм	220x170x120
кол-во мал. в п/эт пакете, шт	20
кол-во пакетов в коробке, шт	25

Минимальная отгрузка – 1 пакет

РКП-10

рем. комплект № 10П (Полая втулка для выпуска 3 1/2" L=40)

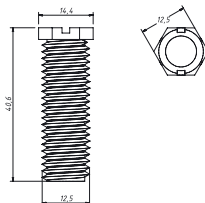

материал втулки	латунь
длина полой втулки, L= мм	40
индивидуальная упаковка	пакетик

Минимальная отгрузка – 1 шт.**Новинка!**

РК-11

рем. комплект № 11 (Гайка 32)

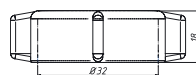

материал гайки	полипропилен
диаметр гайки, D= мм	32
диаметр резьбы	1 1/4"
кол-во в п/эт пакетице, шт	20
кол-во пакетиков п/эт мешке, шт	30

Минимальная отгрузка – 1 пакет

РКП-11 М

рем. комплект № 11П (Гайка 32)



материал гайки	латунь
материал покрытия	хром
диаметр гайки, D= мм	32
диаметр резьбы	1 1/4"
индивидуальная упаковка	пакетик

Минимальная отгрузка – 1 шт.

РК-12

рем. комплект № 12 (Гайка 40)

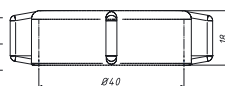

материал гайки	полипропилен
диаметр гайки, D= мм	40
диаметр резьбы	1 1/2"
кол-во в п/эт пакетице, шт	20
кол-во пакетиков п/эт мешке, шт	25

Минимальная отгрузка – 1 пакет

РКП-12 М

рем. комплект № 12 (Гайка 40)

**Новинка!**

материал гайки	латунь
материал покрытия	хром
диаметр гайки, D= мм	40
диаметр резьбы	1 1/2"
индивидуальная упаковка	пакетик

Минимальная отгрузка – 1 шт.

РК-13

рем. комплект № 13 (Гайка 25)

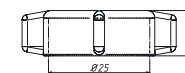

материал гайки	полипропилен
диаметр гайки, D= мм	25
диаметр резьбы	1"
кол-во в п/эт пакетице, шт	20
кол-во пакетиков п/эт мешке, шт	50

Минимальная отгрузка – 1 пакет

РК-14



рем. комплект № 14 (Цепочка для ванны L= 50 см)



материал цепочки	латунь / хром.
длина цепочки, мм	500
вес штуки нетто, кг	0,009
кол-во в мал. коробке, шт	100

РК-15

рем. комплект № 15 (ситечко – фильтр большое)



Ситечко-фильтр универсальное для раковины, мойки, ванны (белое)

материал сетки	ТЭП
диаметр внутренний, мм	90
диаметр внешний, мм	144
высота, мм	20
вес штуки нетто, кг	0,056
кол-во в коробке, шт	80

РК-16

рем. комплект № 16 (Нержавеющая чашка D=70 мм)



материал	нерж. сталь
сливная решетка D=70 мм	1 шт.
вес штуки нетто, кг	0,025
кол-во в п/э пакете, шт	40

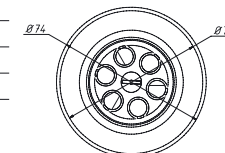

РК-17

рем. комплект № 17 (Нержавеющая чашка D=63 мм)



материал	нерж. сталь
сливная решетка D=63 мм	1 шт.
вес штуки нетто, кг	0,016
кол-во в мал. коробке, шт	40

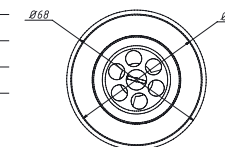

PK-18

рем. комплект № 18 (в п/эт пакете)



Подходит к сифонам с нержавеющей решеткой D= 63 мм для раковин 1 1/4"

сливная решетка D=63 мм	1 шт.
винт М6х75 с гайкой	1 шт.
прокладка решетки	1 шт.
прокладка горловины 32	1 шт.
кол-во в мал. коробке, шт	150

PK-19

рем. комплект № 19 (для сифонов – универсальный)

Новинка!



Рем. комплект №19 (универсальный) подходит к сифонам для раковин и кухонных моек 1 1/2", к гофрированным сифонам 1 1/2", к сифонам для ванн и душевых поддонов

прокладка горловины 32	1 шт.
прокладка горловины 40	1 шт.
прокладка торцевая 32	1 шт.
прокладка торцевая 40	1 шт.
прокладка решетки 40	1 шт.
прокладка корпуса 32	1 шт.
прокладка корпуса 40	1 шт.
прокладка коническая 32	1 шт.
прокладка коническая 40	1 шт.
прокладка коническая 25	1 шт.
прокладка 25 с гидрозатвором	1 шт.
кол-во в коробке, шт	100

PK-20

рем. комплект № 20 (для отвода/слива от стирал. маш.)



штуцер	1 шт.
гайка, 25 мм	1 шт.
прокладка 25 с гидрозатвором	1 шт.
заглушка	1 шт.
вес коробки нетто (+/- 0,1)	2,620 кг
вес коробки брутто (+/- 0,1)	3,180 кг
кол-во в коробке, шт	100 шт.

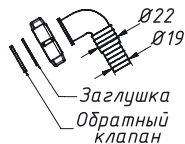

PK-21



рем. комплект № 21 (для круглого перелива)



материал решетки перелива	нерж. сталь
диаметр решетки перелива, мм	36
корпус перелива (круглый)	1 шт.
прокладка 25 мм	1 шт.
саморез	1 шт.
кол-во в коробке, шт	50

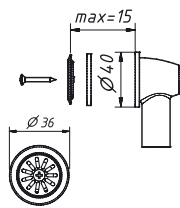

PK-22



рем. комплект № 22 (для прямоугольного перелива)



Новинка!

прокладка плоская, мм	63x40x7,5
прокладка полукруглая, мм	63x40x11
корпус перелива (прямоугольный)	1 шт.
винт М5х20	1 шт.
вес штуки нетто, кг	0,016
кол-во в коробке, шт	100

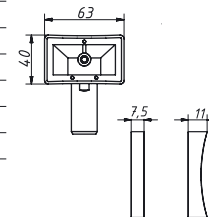

PK-23

рем. комплект № 23 (перелив сифона для ванны)



Новинка!

корпус перелива	1 шт.
решетка перелива	1 шт.
гайка D=25 мм	1 шт.
прокладка коническая D=25 мм	1 шт.
прокладка перелива	1 шт.
пробка для ванны	1 шт.
материал пробки	ПВХ
цепочка, длина L= 500 мм	1 шт.
материал цепочки	хром. латунь
винт М6х55 с гайкой М6	1 шт.
кол-во в коробке, шт	50

PK-24



рем. комплект № 24 (для переливов моек и ванн)



Новинка!

гофрированный шланг D=25 мм	1 шт.
гофрированный шланг, длина L=	500 мм
гайка D=25 мм	2 шт.
прокладка коническая D=25 мм	2 шт.
кол-во в коробке, шт	30

PKP-25

рем. комплект № 25 (Гайка-Заглушка)



Новинка!

материал гайки	полипропилен
диаметр гайки, D= мм	40
диаметр резьбы	1 1/2"
торцевая прокладка	40
индивидуальная упаковка	пакетик

Минимальная отгрузка – 1 шт.

РКП-26 **рем. комплект № 26** (пластиковая чашка)

материал решетки	полипропилен
диаметр решетки, мм	70
вес штуки нетто, гр	-
индивидуальная упаковка	пакетик

Минимальная отгрузка – 1 шт.**Новинка!****РКП-27** **рем. комплект № 27** (перелив для раковины)

материал заглушки	пластик/хром
вес штуки нетто, гр	-
индивидуальная упаковка	пакетик

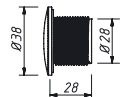
Минимальная отгрузка – 1 шт.**Новинка!****РКП-28** **рем. комплект № 28** (для выпуска ванны полуавтомат)

Полая втулка для выпуска ванны полуавтомат L= 36 мм

материал втулки	латунь
длина полой втулки, L= мм	36
вес штуки нетто, гр	-
индивидуальная упаковка	пакетик

Минимальная отгрузка – 1 шт.**Новинка!****РК-29**  **Пробка-грибок сифона для ванны** (полуавтомат пластик)

материал	пластик
грибок завальцован	металл
диаметр шляпки, мм	47
высота ножки, мм	38-65
вес штуки нетто	28 гр
вес коробки нетто (+/- 0,1), кг	0,700
вес коробки брутто (+/- 0,1), кг	0,880
кол-во в упаковке, шт	25

**РК-30** **рем. комплект № 30**

Универсальный набор для ремонта выпуска к мойкам с отверстием слива 90 мм

Грибок / Сетка-фильтр	металл.
Заглушка / Штырёк с шариком	металл.
Полая втулка L= 40 мм	металлическая
Чашка 114 мм	нержавеющая
Прокладка юбочка	резина
Прокладка чашки 90 верхняя	ТЭП
Прокладка чашки 90 нижняя	ТЭП
кол-во в коробке	-

Новинка!**A-4285** Уголок 40

материал	полипропилен
вес штуки нетто	-
вес коробки брутто (+/- 0,1), кг	-
кол-во в упаковке, шт	-

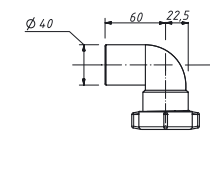
**Новинка!****A-4286** Уголок 40

материал	полипропилен
вес штуки нетто	-
вес коробки брутто (+/- 0,1), кг	-
кол-во в упаковке, шт	-

Новинка!**A-1055** **Нержавеющий винт (L= 55 мм)**

винт М6 х 55	1 шт.
гайка М6	1 шт.
вес А-1055 нетто/шт.	19 гр
кол-во в п/эт пакете, шт	120

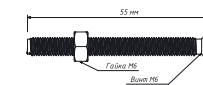
**A-1075** **Нержавеющий винт (L= 75 мм)**

винт М6 х 75	1 шт.
гайка М6	1 шт.
вес А-1075 нетто/шт.	22 гр
кол-во в п/эт пакете, шт	120

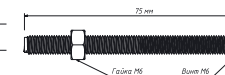
**A-4181** **Заглушка для санитарно-технических приборов**

материал пробки	полипропилен
покрытие	хромированная
диаметр заглушки, мм	42
диаметр пласт. гайки, мм	40
установочная высота (max), мм	40
вес штуки нетто	20 гр
вес коробки нетто (+/- 0,1), кг	2,000
вес коробки брутто (+/- 0,1), кг	2,660
кол-во в упаковке, шт	100



A-3178  Пробка для сифона 1 1/4"

Новинка!

материал пробки	ТЭП
диаметр пробки, мм	36–40
вес штуки нетто	8,4 гр
индивидуальная упаковка	нет
вес коробки брутто (+/- 0,1), кг	1,380
кол-во в упаковке, шт	140

Подходит для
пластикового
выпуска старого
советского
сифона ванны

A-3178-1  Пробка для сифона 1 1/4" (с латунной цепочкой 50 см)



Новинка!

материал пробки	ТЭП
диаметр пробки, мм	36–40
материал цепочки	хром. латунь
длина цепочки, мм	500
вес штуки нетто	22 гр
вес коробки брутто (+/- 0,1), кг	1,220
кол-во в упаковке, шт	45

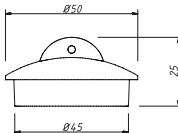

Подходит для
пластикового
выпуска старого
советского
сифона ванны

A-4178  Пробка для сифона 1 1/2"

материал пробки	ПВХ
диаметр пробки, мм	45
вес штуки нетто	21 гр
индивидуальная упаковка	нет
вес коробки брутто (+/- 0,1), кг	1,900
кол-во в упаковке, шт	90

A-4178-1  Пробка для сифона 1 1/2" (с латунной цепочкой 50 см)

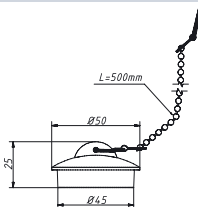

материал пробки	ПВХ
диаметр пробки, мм	45
материал цепочки	хром. латунь
длина цепочки, мм	500
вес штуки нетто	34 гр
вес коробки брутто (+/- 0,1), кг	1,480
кол-во в упаковке, шт	40

A-4179  Пробка для сифона 1 1/4" с держателем

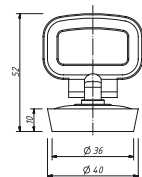
материал пробки	ПВХ
диаметр пробки, мм	36–40
вес штуки нетто	23 гр
вес коробки брутто (+/- 0,1), кг	1,160
кол-во в упаковке, шт	40

A-4180  Пробка для сифона с держателем (слив 49–53 мм)

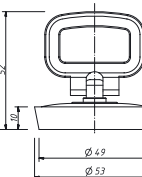

материал пробки	ПВХ
диаметр пробки, мм	49–53
для чашки	80 мм
вес штуки нетто	28 гр
вес коробки брутто (+/- 0,1), кг	1,340
кол-во в упаковке, шт	40

A-4078  Ситечко-пробка для ванн, раковин диаметром 40 мм

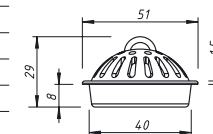
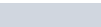
материал пробки	ТЭП
диаметр пробки, мм	40
для чашки	63 мм
вес штуки нетто	15,5 гр
вес коробки брутто (+/- 0,1), кг	0,820
кол-во в упаковке, шт	40

A-4078-1  Ситечко-пробка для ванн (с латунной цепочкой 50 см)

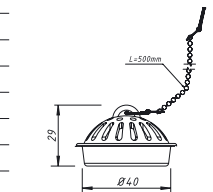
материал пробки	ТЭП
диаметр пробки, мм	40
материал цепочки	хром. латунь
длина цепочки, мм	500
вес штуки нетто	24,5 гр
вес коробки брутто (+/- 0,1), кг	1,180
кол-во в упаковке, шт	40

A-4578  Ситечко-пробка для ванн, раковин диаметром 45 мм

материал пробки	ТЭП
диаметр пробки, мм	45
для чашки	70 мм
вес штуки нетто	17,5 гр
вес коробки брутто (+/- 0,1), кг	0,900
кол-во в упаковке, шт	40

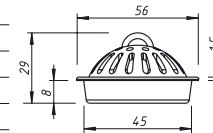
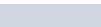
A-4578-1  Ситечко-пробка для ванн (с латунной цепочкой 50 см)

материал пробки	ТЭП
диаметр пробки, мм	45
материал цепочки	хром. латунь
длина цепочки, мм	500
вес штуки нетто	25,5 гр
вес коробки брутто (+/- 0,1), кг	1,220
кол-во в упаковке, шт	40

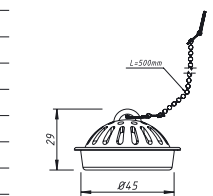
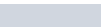
A-6678-1  Ситечко для раковины, мойки, ванны (белое)

материал ситечка	ТЭП
цвет	белый
диаметр внешний, мм	66
вес штуки нетто	18 гр
вес коробки брутто (+/- 0,1), кг	1,140
кол-во в упаковке, шт	50

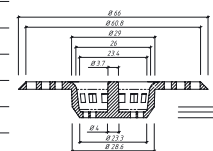
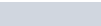
A-6678-2  Ситечко для раковины, мойки, ванны (серое)

материал ситечка	ТЭП
цвет	серый
диаметр внешний, мм	66
вес штуки нетто	18 гр
вес коробки брутто (+/- 0,1), кг	1,140
кол-во в упаковке, шт	50

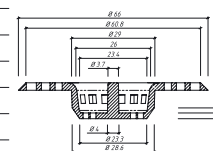

АП-3178 Пробка для сифона 1 1/4" в индивидуальной упаковке



Новинка!

материал пробки	ТЭП
диаметр пробки, мм	36-40
вес штуки нетто	8,4 гр
индивидуальная упаковка	пакетик

Минимальная отгрузка – 1 шт.

Подходит для
пластикового
выпуска старого
советского
сифона ванны

АП-4178 Пробка для сифона 1 1/2" в индивидуальной упаковке



Новинка!

материал пробки	ПВХ
диаметр пробки, мм	45
вес штуки нетто	21 гр
индивидуальная упаковка	пакетик

Минимальная отгрузка – 1 шт.

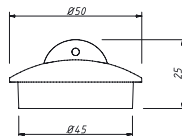

АП-1055 Нержавеющий винт (L= 55 мм) в индивидуальной упак.



Новинка!

винт М6х55	1 шт.
гайка М6	1 шт.
вес А-1055 нетто/шт.	19,6 гр
индивидуальная упаковка	пакетик

Минимальная отгрузка – 1 шт.

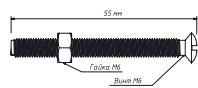

АП-1075 Нержавеющий винт (L= 75 мм) в индивидуальной упак.



Новинка!

винт М6х75	1 шт.
гайка М6	1 шт.
вес А-1075 нетто/шт.	22,2 гр
индивидуальная упаковка	пакетик

Минимальная отгрузка – 1 шт.

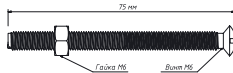

РКП-11 рем. комплект № 11 (Гайка 32) в индивидуальной упак.



Новинка!

материал гайки	полипропилен
диаметр гайки, D= мм	32
диаметр резьбы	1 1/4"
индивидуальная упаковка	пакетик

Минимальная отгрузка – 1 шт.

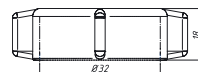

РКП-12 рем. комплект № 12 (Гайка 40) в индивидуальной упак.



Новинка!

материал гайки	полипропилен
диаметр гайки, D= мм	40
диаметр резьбы	1 1/2"
индивидуальная упаковка	пакетик

Минимальная отгрузка – 1 шт.

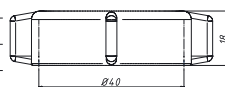

Плакат на картоне – (800 x 900 мм)

Комплектация стенда:
Плакат кешированный на гофрокартоне

Стенд №3 КМ – (800 x 934 мм)

Стенд под канализационные соединители
Комплектация стенда:
Стенд, укомплектованный продукцией.

Стенд №4 СУ – (880 x 1190 мм)

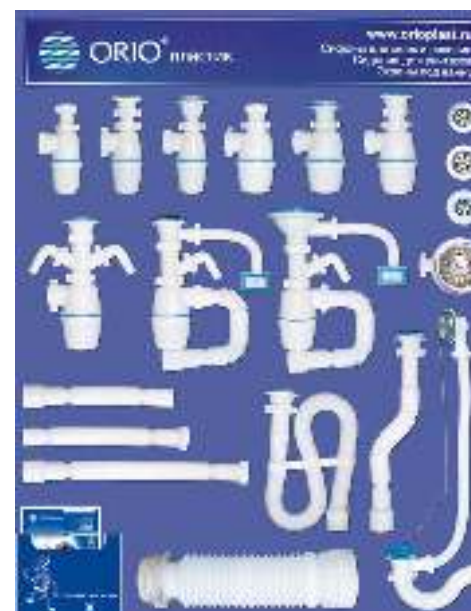
Комплектация стенда:
Стенд, укомплектованный продукцией (сифонами).

Стенд №5 СП – (880 x 1190 мм)

Комплектация стенда:
Стенд



Стандартная коробка ORIO



Коробка произведена из 5-ти слойного гофрокартона П-35, который надежно защищает и сохраняет продукцию.

Имеется перфорированный клапан.

Габаритные размеры:

длина – 510 мм;
ширина – 370 мм;
высота – 510 мм.

Объем коробки: 0,096 м.куб (~ 0,1 м³)

На стандартной палетте – 20 коробок.



сделано в России



тел.: **8-800-500-04-55** (бесплатно по России) – **доб. -...**

- **1. отдел продаж и логистики:** время работы 8.00–16.00 (Пнд–Птн)
- **2. отдел мелкооптовой продажи:** время работы 8.00–16.00 (Пнд–Птн)
- **3. отдел закупок:** время работы 8.00–16.00 (Пнд–Птн)
- **4. отдел по работе с претензиями:** время работы 10.00–17.00 (Пнд–Птн)
mail: **otk@oriogroup.ru**

videоканал на **You Tube** : <https://www.youtube.com/c/OrioRu>

www.orio.ru